

環境対策やコスト低減に貢献する機能・サービスを提供。

エネルギー省プログラムに適合

全機種にパワーセーブモードを装備。大幅な省電力、省コスト化が図れます。また、Printia LASERシリーズは、国際エネルギー省プログラム規格に適合する省エネルギー設計です。  
※XL-C8360Gは除く



トナーセーブモード

文字の輪郭はそのままに、濃度を抑えて印刷するトナーセーブモードを装備。試し印刷などの際に利用することで、ランニングコストを抑えることができます。

トナーセーブあり トナーセーブなし

ISO14001取得工場での生産体制

Printia LASERシリーズの生産は、国際環境管理・監査規格ISO 14001を取得した工場での厳密な環境管理のもとで行われています。プロセスカートリッジ内部の感光ドラムの生産過程において、環境有害物質ジクロメタンの使用を完全廃止。環境にやさしい生産を行っています。

グリーン購入法

2001年4月から施行のグリーン購入法(国等による環境物品等の調達に関する法律)に基づく調達の基本方針(判断の基準)に適合した製品です。

梱包材やマニュアルに再生紙を使用

地球資源保護のため、梱装箱・梱包材に再生紙を利用した段ボールや段ボール材を使用。また、マニュアルにも再生紙を使用しています。

使用済みカートリッジの無償回収サービスを実施

富士通はリサイクル活動の一環として使用済みカートリッジの無償回収サービスを実施。以下の「エコ受付センター」にご連絡をいただければ無償で使用済みカートリッジを引取にうかがいます。



エコ受付センター 通話料無料 0120-300-693

月曜～金曜 8:40～12:00、13:00～17:30(祝日・年末年始を除く)

製品の最新情報や最新のプリンタドライバをインターネットでご提供しております。

インターネット富士通製品情報ページ <http://www.fmworld.net/biz/>

純正カートリッジをおすすめします。

富士通プリンタは、純正のプロセスカートリッジ、トナーカートリッジ、ドラムカートリッジ使用時に最高の性能が得られるように設計されています。純正品以外のものをご使用になりますと、プリンタ本体の故障の原因になったり、印刷品質が低下するなど、本来の性能が発揮できない場合があります。純正品以外のカートリッジご使用に起因する装置故障への対応につきましては、保守契約または保証期間内であっても有償となりますので、ご注意ください。

純正カートリッジに関するお問い合わせについて

富士通ワークお客様総合センター 通話料無料 0120-505-279 月曜～金曜 9:00～17:30(祝日・年末年始を除く)

すべてをグリーンにします 富士通は、省資源・省エネ・リサイクルなど、製品のライフサイクル全体で環境に配慮しています。

ESC/Pはセイコーエプソン(株)の登録商標です。Microsoft、Windows、Windows Vista、Windows NT、Windows Serverは米国Microsoft社の米国およびその他の国の登録商標、または商標です。Windows® MeはMicrosoft® Windows® Millennium Editionの略称です。Citrix、MetaFrameは、Citrix Systems, Inc.の米国およびその他の国における登録商標、または商標です。QRコードは(株)デンソーエーの登録商標です。PowerPC、PowerPC405GPは、米国International Business Machines Corporationの商標です。その他一般に製品名、社名は各社の商標または登録商標です。

●本カタログに記載の製品価格には消費税は含まれておりません。また導入および修理に当たっての配送、設置、インストール、操作指導に要する料金および廃却に伴う費用などは含まれておりません。●プリンタ本体は日本国内仕様であり、海外での保守サービスおよび技術サポートは行っていません。なお、お客様の責任において海外に持ち出される場合は輸出許可証が必要となる場合がありますのでご注意ください。●本製品の保守部品の最低保有期間は製造終了後5年です。●損傷や故障などによる損害などの責任を当社では一切負いかねます。●本カタログのプリンタにはプリンタケーブルは付属していません。別途ご購入ください。●本製品(本体)の保証期間は6か月です。●本カタログに記載された製品は、日本国内仕様であり、添付のドライバなどは、各OSの日本語版にのみ対応しております。●本カタログの製品の仕様その他は改良などの目的で予告なく変更する場合があります。



安全に関するご注意

●ご使用の際は、マニュアルの「安全上のご注意」をよくお読みのうえ、正しくお使いください。

水、湿気、湯気、ほこり、油煙などの多い場所に設置しないでください。火災、故障、感電などの原因になることがあります。表示された正しい電源・電圧でお使いください。

本カタログに記載の製品についてのお問合せ、ご用命は、下記にお申し付けください。

富士通株式会社

○インターネットで最新の製品情報などをご覧いただけます。  
富士通製品情報ページ (<http://www.fmworld.net/biz/>)

本カタログ掲載製品のご購入に関する相談は、電話でも承ります。

【購入相談窓口】通話料無料 0120-719-242 (受付時間: 平日9時～21時、土・日・祝日9時～17時)

\*システムメンテナンスのため、サポートを休止させていただく場合があります。  
\*電話番号はお間違えないよう、お確かめのうえおかけください。

■このカタログ内容は2007年10月現在のものです。改良のため予告なしに仕様・デザインなどを変更することがあります。■本カタログの画面はハメコメ合成です。実際の表示とは異なります。■印刷の都合によりカタログの製品写真と実物では色味が異なる場合があります。■本製品は日本国内での仕様です。本カタログに記載された製品は、海外での保守サービスおよび技術サポートは行っていません。■本製品の補修用性能部品(製品の機能を維持するために必要な部品)の保有期間は、製造終了後5年です。■このカタログには、森林認証紙、大豆インキ、有害な廃液を出さない水なし印刷方式を採用しています。

CY1021 2007年10月K

カラープリンタ

XL-C8360G カラー:36PPM  
モノクロ:40PPM  
XL-C7400G カラー/モノクロ:  
24PPM  
XL-C2260 カラー:26PPM  
モノクロ:32PPM

モノクロプリンタ

XL-9500 50PPM  
XL-9400 40PPM  
XL-9310 NEW 31PPM  
XL-5900G 30PPM  
XL-9280 NEW 28PPM  
XL-2300G 22PPM



THE POSSIBILITIES ARE INFINITE

Printia LASER Series

コンパクトなカラー高速機やセキュリティユニットなど、カラーもモノクロも充実のラインナップを実現。



# クラス最高速モデルからコンパクトモデルまで オフィスの多彩なプリントニーズに実力で応えます。

## セキュリティ用の認証印刷ユニットもラインナップ。 選ぶなら富士通のPrintia LASER XLシリーズ。

オフィスにおける使い勝手をさらに向上させる機能に加え、  
コストパフォーマンスに優れたXL-9280、さらにデスクトップに設置できるサイズで  
大容量給排紙に対応するXL-9310の2機種を新たにラインナップ。  
利用業務に応じてさらに最適な機種を選択いただけます。  
さらに、ビジネスドキュメントのセキュリティニーズに応えるため  
9種類のラインナップにアドオンで利用できる認証印刷ユニットをご用意。  
パフォーマンスで、コストで、セキュリティで、ビジネスを力強くサポートします。

認証印刷ユニット  
アドオンするだけでセキュアなプリントが実現。  
**SecureLoginPrint  
XL-SE100F**



### 大容量給排紙に対応した デスクトップモデル

モノクロ31枚/分。  
オフィスのハイレベルなプリントニーズと  
優れたコストパフォーマンスに応えるモノクロプリンタ。

### Printia LASER XL-9310 **NEW**

高速・高画質で両面印刷のカラー  
カラー26枚/分、モノクロ32枚/分。  
オフィスでニーズの高い両面印刷も標準装備した  
コンパクトなカラープリンタ。

### Color Printia LASER XL-C2260

## カラー

### A3対応

表現力豊かな  
高画質カラー印刷を可能にする  
ハイスピード・カラーモデル。

#### XL-C8360G

希望小売価格  
292,000円(税別)



#### XL-C7400G

希望小売価格  
250,000円(税別)



3ページ ▶  
カラー 36PPM  
モノクロ 40PPM  
LAN  
USB 2.0  
耐久性 100万ページ

5ページ ▶  
カラー 24PPM  
モノクロ 24PPM  
LAN  
USB  
耐久性 60万ページ

### A4対応

高速・高画質カラー印刷に加え  
両面印刷にも対応した  
コンパクト・カラーモデル。

#### XL-C2260

希望小売価格  
129,800円(税別)



6ページ ▶  
カラー 26PPM  
モノクロ 32PPM  
LAN  
USB 2.0  
耐久性 42万ページ

## モノクロ

### A3対応

業務系の大量印刷に対応する  
超高速・高耐久で拡張性にも優れた  
ヘビーデューティー・モデル。

#### XL-9500

希望小売価格  
452,000円(税別)



7ページ ▶  
モノクロ 50PPM  
LAN  
USB 2.0  
耐久性 200万ページ

### A3対応

ワークグループ単位での  
共有を前提に、  
価格と性能を高次元で  
バランス良く実現した  
コストパフォーマンス・モデル。

#### XL-9400

希望小売価格  
157,000円(税別)



9ページ ▶  
モノクロ 40PPM  
LAN  
USB 2.0  
耐久性 100万ページ

#### XL-5900G

希望小売価格  
99,000円(税別)



10ページ ▶  
モノクロ 30.6PPM  
LAN  
USB 2.0  
耐久性 60万ページ

#### XL-9310

希望小売価格  
99,000円(税別)



11ページ ▶ **NEW**  
モノクロ 31PPM  
LAN  
USB 2.0  
耐久性 60万ページ

#### XL-9280

希望小売価格  
75,000円(税別)



11ページ ▶ **NEW**  
モノクロ 28PPM  
LAN  
USB 2.0  
耐久性 60万ページ

### A4対応

設置場所を選ばない  
省スペース性に優れた  
コンパクト・モデル。

#### XL-2300G

希望小売価格  
50,000円(税別)



12ページ ▶  
モノクロ 22PPM  
LAN オプション  
USB 2.0  
耐久性 18万ページ

## セキュリティオプション

### Security

アドオンするだけで  
セキュアなプリントが実現。  
自分の文書を確実に守れます。

#### XL-SE100F

希望小売価格  
82,000円(税別)



12ページ ▶

# 表現力と速さを高次元で実現。 カラー36枚／分、モノクロ40枚／分の クラス最速を実現したハイエンドマシン。

## Color Printia LASER XL-C8360G

希望小売価格 292,000円(税別)



グリーン購入法適合

- カラー 36 ページ/分
- モノクロ 40 ページ/分
- 600dpi × 1,200dpi
- A6/A3
- 郵便はがき
- 長尺 297×1200
- 最大給紙 3,000枚
- パラレル EEE128準拠
- LAN 標準装備
- USB 2.0
- 両面印刷 (オプション)
- E-mail 通知
- IPP
- Nup 印刷 (16)
- 小冊子 印刷
- カラー\* 12.22 円/枚
- モノクロ\* 2.89 円/枚
- 耐久性\*1 100万 ページ

\* トナーカートリッジCL112B使用時(連続印刷時)

### OPTION & SUPPLY

	拡張給紙ユニット-A 型名:XL-EF55CG 希望小売価格¥50,000(税別)	増設用拡張給紙ユニット。 A3~A6 550枚(64g/m)
	拡張給紙ユニット-B 型名:XL-EF165CG 希望小売価格¥126,000(税別)	増設用拡張給紙ユニット。 A3~A6 550枚(64g/m)×3段 キャスター付き。*2
	両面ユニット 型名:XL-DUPCG 希望小売価格¥25,000(税別)	両面印刷ユニット。
	プリンタRAMモジュール-256MB 型名:XL-EM256CB 希望小売価格¥58,800(税別)	増設用256MBメモリ。
	トナーカートリッジCL112A (ブラック) 商品番号:0845110 (イエロー) 商品番号:0845120 (マゼンタ) 商品番号:0845130 (シアン) 商品番号:0845140 ブラック標準価格¥12,000(税別) カラー標準価格 各¥13,000(税別)	標準トナーカートリッジ 約5,000ページ印刷可能*3 (A4,印刷率5%時)。 モノクロ印刷の場合でも、画質調整によりカラートナーが消費されます。
	トナーカートリッジCL112B (ブラック) 商品番号:0845150 (イエロー) 商品番号:0845160 (マゼンタ) 商品番号:0845170 (シアン) 商品番号:0845180 ブラック標準価格¥32,000(税別) カラー標準価格 各¥35,200(税別)	大容量トナーカートリッジ 約15,000ページ印刷可能*3 (A4,印刷率5%時)。 モノクロ印刷の場合でも、画質調整によりカラートナーが消費されます。
	ドラムカートリッジCL112 (ブラック) 商品番号:0845410 (イエロー) 商品番号:0845420 (マゼンタ) 商品番号:0845430 (シアン) 商品番号:0845440 標準価格 各¥32,000(税別)	交換が簡単な感光体ドラムカートリッジ 約30,000ページ印刷可能[間欠印刷時]*4 約42,000ページ印刷可能[連続印刷時] (A4,印刷率5%)。
	廃トナーボックスCL112 商品番号:0845710 標準価格¥2,500(税別)	廃トナー収納用ボックス 約30,000ページで交換*3 (A4,印刷率5%)。
	SecureLoginPrint(認証印刷ユニット) 型名:XL-SE100F 希望小売価格¥82,000(税別)	プリンティアレーザプリンタ用 セキュリティオプション。 印刷時に個人認証が可能。
	プリンタケーブル 型名:FMV-CBL716 希望小売価格¥2,500(税別)	FMVシリーズ、各社AT互換機接続用。 1.5m。
	プリンタUSBケーブル 型名:XL-CBLU2G 希望小売価格¥1,200(税別)	パソコン本体USBインターフェース接続用。 1.5m。

\*1:日間4,000ページ(連続印刷時)または日間1,000ページ(間欠印刷時)を超えて使用した場合は印刷品質が低下することがあります。ただし、本ポリュームでの継続使用は故障の原因となります。月間6,000ページ程度までの使用が安定した品質を維持できる目安です。なお、ページ数はあくまでも目安であり、動作を保証するものではありません。\*2:キャスター付拡張給紙ユニットを装着した場合、卓上設置は出来ません。\*3:実際の交換サイクルは印刷条件や原稿の内容によって異なります。印刷可能ページ数は、A4(ヨコ)サイズ・像密度各色5%・平均3枚連続プリントした使用条件を満たした値です。\*4:印刷可能ページ数は、A4(ヨコ)サイズ・像密度各色5%・平均3枚連続プリントとした使用条件を満たした値です。実際の印刷可能ページ数は、印刷内容や用紙サイズ、用紙種類、使用環境などや、本体の電源のON/OFFに伴う初期化動作やプリント品質保持のための調整動作などにより異なることがあります。印刷条件によっては半分以下になることがあります。

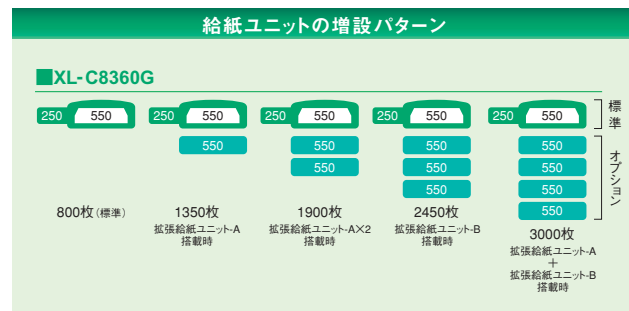
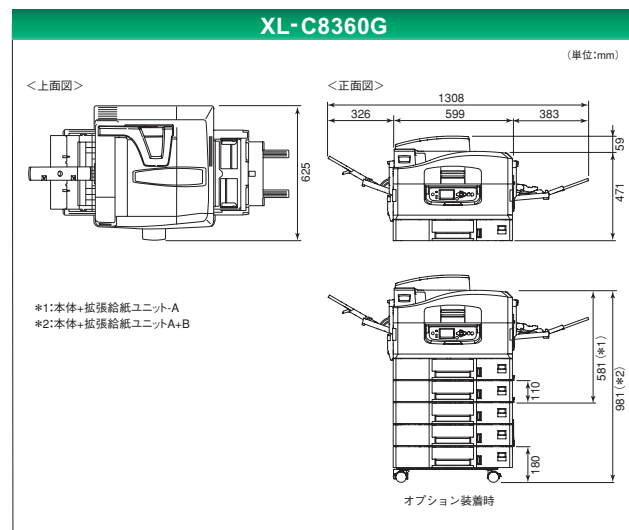

印刷時の推奨メモリ容量

機種名	XL-C8360G			
	標準		高画質	
印刷モード	片面	両面	片面	両面
A5				
B5				
A4	128MB(標準)	128MB(標準)*	128MB(標準)*	128MB(標準)*
B4				
A3				
特A3				
長尺	128MB(標準)		128MB(標準)*	

\*標準メモリでも印刷は可能ですが、データの内容によっては印刷できない場合がありますのでメモリ増設を推奨します。

高速

### ビジネスを時間でサポートする圧倒的なプリントスピード

#### ■ラインナップ最速のフルカラー36PPMを実現

新採用のコントローラとブラック、イエロー、マゼンタ、シアンの4色のカラー印刷を1回の工程でおこなう「タンデムエンジン」が、カラー36PPMの圧倒的な高速プリントを実現。大量のカラープリントも時間を気にせずおこなえ、XL-C8360Gがビジネスを時間でサポートします。モノクロプリントも40PPMと、モノクロハイスベックモデル同等の高速印刷が可能です。

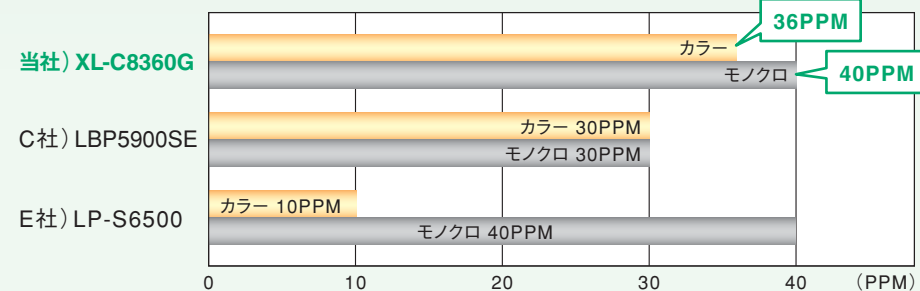

高画質

### ハイスピード&高画質を技術力で実現

#### ■表現豊かなカラープリントを支える高性能LEDヘッド

高性能なデジタルLEDヘッド制御技術により、1ドット32階調のなめらかなハーフトーンの表現が可能となり、ハイスピードでも高画質なプリントを実現しました。

#### ■定着性に優れた新開発「重合法トナー」を採用

「重合法トナー」の採用により、高速でも安定したトナーの定着を可能とし、再生紙のような表面の荒い用紙を使用しても高品質で安定した画質を実現しました。

操作性

### 業務に集中できるユーザーフレンドリーな操作性

#### ■フロントオペレーターパネルで容易な操作性を実現

グラフィックな表示が可能な操作パネルをプリンタ本体前面に搭載。紙づまりなどのプリントエラーも解決手順をわかりやすく表示。ユーザーフレンドリーな操作性によってトラブル時の煩わしさから解放され、業務に集中できます。



#### ■面倒なユーザーメンテナンスから解放されるドラムバスケットを採用

用紙の走行ルートをワンアクションで見渡せるドラムバスケット方式を採用。万が一の紙づまりの際も、面倒な用紙除去が容易になりました。



#### ■プリンタ管理ソフト「Printianavi2」\* 対応で、効率的な運用が可能

プリンタ管理ソフト「Printianavi2」に対応することで、印刷中のステータスを知ることが可能。また、Interstage Print Managerとの連携による高信頼プリンタでの運用をサポートします。

\*:Windows® 2000/Windows® XP/Windows Server® 2003、Windows Vista®専用。XL-C8360G/C2260使用時は、ネットワーク接続時のみ使用可能。サーバ共有でのクライアント通知機能は未サポート。

カラーも、モノクロも24枚/分。  
超高速プリントを実現した  
ハイスペックマシン。

## Color Printia LASER XL-C7400G

希望小売価格 250,000円(税別)



グリーン購入法適合



低電力モード消費電力4W  
リサイクル設計  
トナー容量引取ルート確立  
第03122006号



カラー 24 ページ/分	モノクロ 24 ページ/分	1,200 dpi	A5 A3	郵便 はがき	長尺 297×1200	最大給紙 2,420枚	パラレル IEEE1284準拠	LAN 標準装備	USB 標準装備	両面印刷 (オプション)	E-mail 通知	IPP	Nup 印刷(6)	小冊子 印刷	クイック スタート	カラー* 11.97 円/枚	モノクロ* 2.97 円/枚	耐久性※1 60万 ページ
--------------------	---------------------	--------------	----------	-----------	----------------	----------------	--------------------	-------------	-------------	-----------------	--------------	-----	--------------	-----------	--------------	----------------------	----------------------	---------------------

\*トナーカートリッジCL111B使用時

### OPTION & SUPPLY

拡張給紙ユニット-A※2 型名:XL-EF56CAG 希望小売価格¥50,000(税別)	増設用拡張給紙ユニット。 A3~B5、レター、リーガル 560枚(64g/m <sup>2</sup> )
拡張給紙ユニット-B※2 型名:XL-EF168CG 希望小売価格¥126,000(税別)	増設用拡張給紙ユニット。 A3~B5、レター、リーガル 560枚(64g/m <sup>2</sup> )×3段 キャスター付き。※3
両面ユニット 型名:XL-DUPCAG 希望小売価格¥42,000(税別)	両面印刷用ユニット。 オプションメモリ256MBの増設が必要。
プリンタRAMモジュール-256MB 型名:XL-EM256CB 希望小売価格¥58,800(税別)	増設用256MBメモリ。 両面ユニット装着時に必須。
トナーカートリッジCL111A (ブラック) 商品番号:0807110 標準価格¥15,000(税別)	ブラックトナーカートリッジ 約7,500ページ印刷可能※4 (A4、印刷率5%時)。
トナーカートリッジCL111A (イエロー) 商品番号:0807120 (マゼンタ) 商品番号:0807130 (シアン) 商品番号:0807140 標準価格 各¥20,000(税別)	イエロー・マゼンタ・シアントナーカートリッジ 約6,000ページ印刷可能※4 (A4、印刷率5%時)。 モノクロ印刷のみの場合でも、画質調整 によりカートナーが消費されます。
トナーカートリッジCL111B (ブラック) 商品番号:0807150 標準価格¥25,000(税別)	ブラックトナーカートリッジ 約15,000ページ印刷可能※4 (A4、印刷率5%時)。
トナーカートリッジCL111B (イエロー) 商品番号:0807160 (マゼンタ) 商品番号:0807170 (シアン) 商品番号:0807180 標準価格 各¥36,000(税別)	イエロー・マゼンタ・シアントナーカートリッジ 約12,000ページ印刷可能※4 (A4、印刷率5%時)。 モノクロ印刷のみの場合でも、画質調整 によりカートナーが消費されます。
ドラムカートリッジCL111 商品番号:0807410 標準価格¥36,000(税別)	交換が簡単な感光体ドラムカートリッジ (廃トナーボックス付蔵)。 30,000ページ印刷可能※5 (A4、印刷率5%、黒・カラー=1:1印刷時)。
廃トナーボックスCL111 商品番号:0807710 標準価格¥2,400(税別)	廃トナー収納用ボックス 約24,000ページで交換※4 (A4、印刷率5%、黒・カラー=1:1印刷時)。

※1:日間3,000ページ(連続印刷時)または、日間1,000ページ(間欠印刷時)を超えて使用した場合は印刷品質が低下することがあります。ただし、本ボリュウムでの継続使用は故障の原因となります。月間5,000ページ程度までの使用が安定した品質を維持できる目安です(カラー/モノクロ比6:4)。なお、ページ数はあくまでも目安であり、動作を保証するものではありません。※2:拡張給紙ユニット-Aと拡張給紙ユニット-Bの同時装着はできません。※3:キャスター付き拡張給紙ユニットを装着した場合、車上設置はできません。※4:実際の交換サイクルは印刷条件や原稿の内容によって異なります。※5:印刷可能ページ数は、A4(ヨコ)サイズ・像密度各色5%、カラーモノクロ印刷比率50:50一度に印刷する枚数を平均3枚連続印刷とした使用条件を満たした値です。実際の印刷可能ページ数は、印刷内容や用紙サイズ、用紙種類、使用環境などや、本体の電源のON/OFFに伴う初期化動作やプリント品質保持のための調整動作などにより減少することがあります。

### 印刷時の推奨メモリ容量

機種名	XL-C7400G					
	標準		高画質		高精細	
印刷モード	片面	両面	片面	両面	片面	両面
A5						
B5						
A4	64MB(標準)	+256MB	64MB(標準)	+256MB	64MB(標準)	+256MB
B4			+256MB		+256MB	
A3						
特A3						
長尺	+256MB		+256MB			

※標準メモリでも印刷は可能ですが、データの内容によっては印刷できない場合がありますのでメモリ増設を推奨します。

### [XL-C7400G/XL-C2260] 共通 OPTION & SUPPLY

SecureLoginPrint(認証印刷ユニット) 型名:XL-SE100F 希望小売価格¥82,000(税別)	プリンティアレーザプリンタ用セキュリティオプション。 印刷時に個人認証が可能。	プリンタUSBケーブル 型名:XL-CBLU2G 希望小売価格¥1,200(税別)	パソコン本体USBインターフェース接続用。 1.5m。
プリンタケーブル 型名:FMV-CBL716 希望小売価格¥2,500(税別)	FMVシリーズ、各社AT互換機接続用。1.5m。 XL-C2260ではサポートしていません。		

高速プリントで両面印刷を標準搭載した  
コンパクトカラープリンタ。

## Color Printia LASER XL-C2260

希望小売価格 129,800円(税別)



グリーン購入法適合



カラー 26 ページ/分	モノクロ 32 ページ/分	1,200 dpi	A6 A4	郵便 はがき	長尺 215.9×1200	最大給紙 1,120枚	LAN 標準装備	USB 2.0	両面印刷 標準装備	E-mail 通知	Nup 印刷(16)	小冊子 印刷	カラー* 11.8 円/枚	モノクロ* 2.9 円/枚	耐久性※1 42万 ページ
--------------------	---------------------	--------------	----------	-----------	------------------	----------------	-------------	------------	--------------	--------------	---------------	-----------	---------------------	---------------------	---------------------

\*トナーカートリッジCL113使用時(連続印刷時)

### OPTION & SUPPLY

拡張給紙ユニット 型名:XL-EF65CC 希望小売価格¥33,000(税別)	増設用拡張給紙ユニット。 A4~A5、レター、リーガル 650枚(64g/m <sup>2</sup> )
プリンタRAMモジュール-256MB 型名:XL-EM256CC 希望小売価格¥58,800(税別)	増設用256MBメモリ。 長尺印刷時に増設を推奨。
トナーカートリッジCL113 (ブラック) 商品番号:0809150 (イエロー) 商品番号:0809160 (マゼンタ) 商品番号:0809170 (シアン) 商品番号:0809180 ブラック標準価格 ¥13,000(税別) カラー標準価格 各¥14,000(税別)	約5,300ページ印刷可能(オフィスドキュメントモードON[出荷時設定]) (A4、印刷率5%)
ドラムカートリッジCL113 (ブラック) 商品番号:0809450 (イエロー) 商品番号:0809460 (マゼンタ) 商品番号:0809470 (シアン) 商品番号:0809480 ブラック標準価格 ¥12,000(税別) カラー標準価格 各¥12,000(税別)	約20,000ページ印刷可能(3ページ/ジョブ印刷時) 約27,000ページ印刷可能(連続印刷時) トナー1本添付(約1,200ページ印刷可能)※2

※1:日間500ページ(連続印刷時)または、日間200ページ(間欠印刷時)を超えて使用した場合は印刷品質が低下することがあります。ただし、本ボリュウムでの継続使用は故障の原因となります。月間2,000ページ程度までの使用が安定した品質を維持できる目安です。なお、ページ数はあくまでも目安であり、動作を保証するものではありません。※2:印刷可能ページ数は、A4サイズ・像密度各色5%の使用条件を満たした値です。実際の印刷可能ページ数は、印刷内容や用紙サイズ、用紙種類、使用環境などや、本体の電源のON/OFFに伴う初期化動作やプリント品質保持のための調整動作などにより異なる場合があります。

### 印刷時の推奨メモリ容量

機種名	XL-C2260					
	はい		きれい		ふっふ	
印刷モード	片面	両面	片面	両面	片面	両面
A5						
B5	256MB(標準)	256MB(標準)	256MB(標準)	256MB(標準)	256MB(標準)	256MB(標準)
A4						
B4						
A3						
特A3						
長尺	256MB(標準)		256MB(標準)		256MB(標準)	

※標準メモリでも印刷は可能ですが、データの内容によっては印刷できない場合がありますのでメモリ増設を推奨します。

### 設置性に優れたコンパクト設計の カラープリンタXL-C2260

約20%の  
スペース節約!!

A4サイズ以下のプリントニーズに応えるXL-C2260。  
デスク回りに設置できるコンパクト設計で、しかも約28.9Kgの軽量です。

### ■A3モノクロプリンタとの比較(当社XL-9500比)

#### 設置面積比

XL-9500:100に対して  
XL-C2260:81

#### 質量比

XL-9500:約48.3Kgに対して  
XL-C2260:28.9Kg

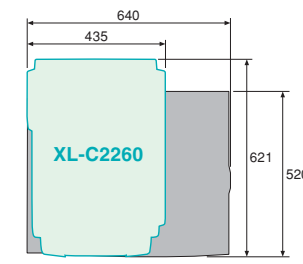

※上記比較図はイメージです。

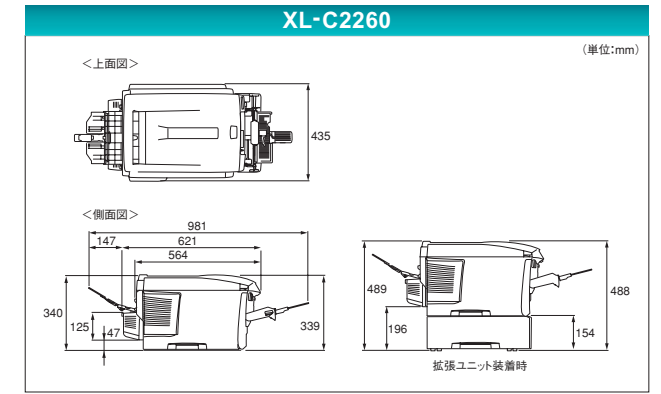

### 給紙ユニットの増設パターン



# 業務系の本格的なプリントニーズに 片面・両面共にモノクロ50ページ/分の クラス最速・高耐久で応える ハイスペックマシン。

## Printia LASER XL-9500

希望小売価格  
**452,000円(税別)**



グリーン購入法適合



軽電力モード消費電力6.5W  
リサイクル設計  
トナー容量引取ルートを備え  
第03122006号



※写真は拡張給紙ユニット-B、フィニッシャー装着時。

- モノクロ 50 ページ/分
- 1,200 dpi
- A5/A3 はがき
- 郵便はがき
- 最大給紙 3,500枚
- パラレル IEEE1284準拠
- LAN 標準装備
- USB 2.0
- ステープル機能 (オプション)
- パンチ機能 (オプション)
- オフセット出力 (標準装備)
- 両面印刷 (標準装備)
- E-mail 通知
- IPP
- Nup 印刷 (16)
- モノクロ 2.5 円/枚
- 耐久性※1 200万 ページ

### OPTION & SUPPLY

	拡張給紙ユニット-A 型名:XL-EF110MA 希望小売価格¥92,000(税別)	増設用拡張給紙ユニット。 A3~A5、レター、リーガル 550枚(64g/m <sup>2</sup> )x2段 (拡張給紙ユニット-Bとの同時装着不可)※2
	拡張給紙ユニット-B 型名:XL-EF230MA 希望小売価格¥113,000(税別)	増設用拡張給紙ユニット。 A4、B5、レター 2,300枚(64g/m <sup>2</sup> ) (拡張給紙ユニット-Aとの同時装着不可)※2
	フィニッシャー 型名:XL-FINMA 希望小売価格¥319,000(税別)	スタッカーとステープルおよびパンチができる機能を搭載し、最大3,500枚の排出が可能。(装着には拡張給紙ユニット-AまたはBが必要)※3
	プリンタRAMモジュール-256MB 型名:XL-EM256MA 希望小売価格¥58,800(税別)	増設用256MBメモリ。
	トナーカートリッジLB316 商品番号:0808110 標準価格¥32,500(税別)	標準トナーカートリッジ 約30,000ページ印刷可能 (A4、印刷率5%時)※4
	ドラムカートリッジLB316 商品番号:0808410 標準価格¥85,000(税別)	交換が簡単な感光体ドラムカートリッジ 約60,000ページ印刷可能 (A4、印刷率5%時)※4
	ステープル針 商品番号:0808710 標準価格¥4,800(税別)	フィニッシャー用交換針 5,000針 x 3セット
	SecureLoginPrint(認証印刷ユニット) 型名:XL-SE100F 希望小売価格¥82,000(税別)	プリンティアレーザプリンタ用 セキュリティオプション 印刷時に個人認証が可能。
	レーザープリンタ置台 商品番号:0530580 標準価格¥20,000(税別)	デスクサイドに設置できるプリンタ置台。 600(W)×610(D)×440(H)mm。 (拡張給紙ユニットとの同時使用はできません。)
	プリンタケーブル 型名:FMV-CBLU716 希望小売価格¥2,500(税別)	FMVシリーズ、各社AT互換機接続用。 1.5m。
	プリンタUSBケーブル 型名:XL-CBLU2G 希望小売価格¥1,200(税別)	パソコン本体USBインターフェイス接続用。 1.5m。

※1:安定した品質でご使用頂く目安として、月間33,000ページ程度のご使用をお奨めします。※2:キャスター付き拡張給紙ユニットを装着した場合、車上設置はできません。※3:フィニッシャーの設置はサービスエンジニアが行います(有償)。※4:印刷可能ページ数はA4ヨコサイズ、印刷率5%の原稿を片面連続プリントした場合の値です。実際の印刷可能枚数は印刷内容や用紙サイズ、用紙種類、使用環境などや本体の電源のON/OFFに伴う初期化動作やプリント品質保持のための調整などにより異なる場合があります。印刷条件によっては半分以下になることがあります。

#### 印刷時の推奨メモリ容量

機種名	XL-9500					
	1200dpi×1200dpi		600dpi×600dpi		300dpi×300dpi	
印刷モード	モノクロ		モノクロ		モノクロ	
用紙サイズ	片面	両面	片面	両面	片面	両面
A5						
B5						
A4	64MB(標準)	64MB(標準)	64MB(標準)	64MB(標準)	64MB(標準)	64MB(標準)
B4						
A3		+256MB*				

※標準メモリでも印刷は可能ですが、データの内容によっては印刷できない場合がありますのでメモリ増設を推奨します。

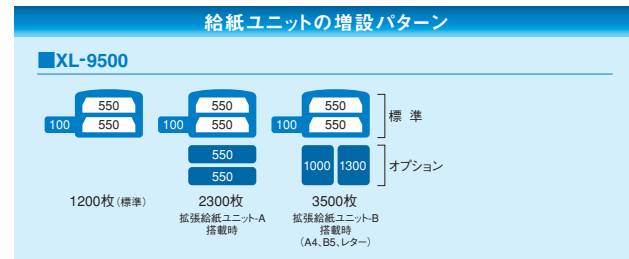
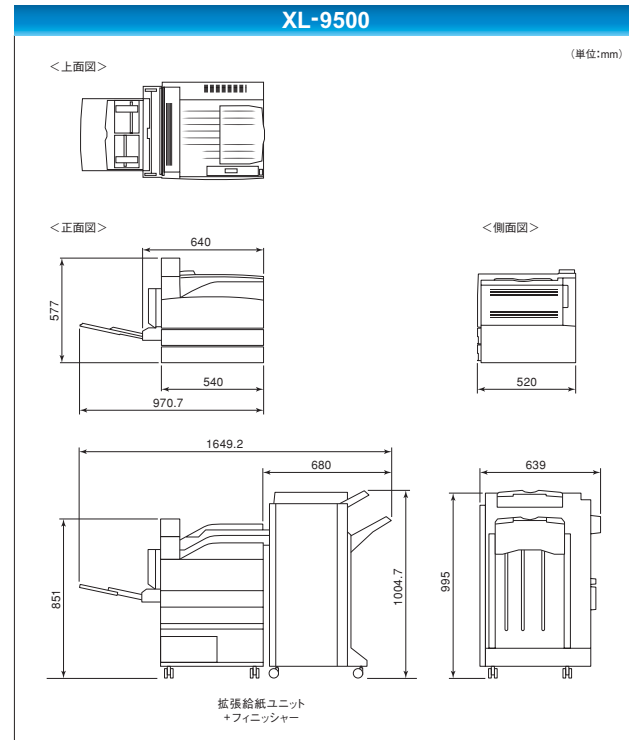

## 高速 & 高耐久

### 基幹業務系の大量印刷を超高速と高耐久で 効率的にサポート

#### ■クラス最速の50PPMと高耐久200万ページを同時に実現

高速プロセッサの採用により、片面・両面印刷共に最速50PPMを実現。高速印刷と高耐久の両立を実現したことで、基幹業務系の大量印刷をはじめ、オフィスにおけるあらゆるプリントニーズの生産性を向上します。

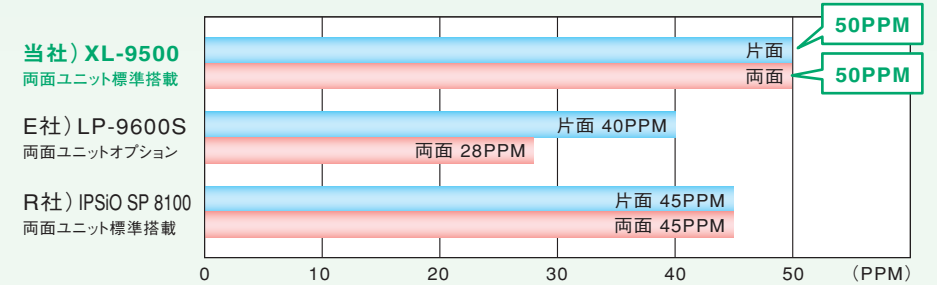

## 高画質

### 高画質と高速印刷を同時に実現

#### ■リアル1,200dpiの高画質印刷でも高速プリント

1,200dpiのデータは縦横のドット数が倍増するため、一般的に600dpiより画像作成処理が遅くなります。XL-9500はエンジンの持つ処理性能を最大限に発揮させることで、エンジンスピードはそのままで、リアル1,200dpiに対応することができます。

#### ■安定した高画質が可能な「EAトナー※」を採用

トナーの粒子が球形に近い均一な形状のEAトナーを採用したことで、再生紙のような表面の荒い用紙を使用しても高画質で安定した画質を実現しました。



EAトナーの拡大写真

※EAトナー:Emulsion Aggregation(乳化重合凝集法トナー)。

## 操作性

### 高速印刷を支える優れた操作性

#### ■フィニッシャーの採用により、大量の用紙排出と充実した後処理を実現

フィニッシャーの装着により、排紙容量が標準の500枚から最大3,800枚ストックが可能になりました。また、多多数丁合い出力の効率を高めるソート出力によるホチキス止めの自動処理や、パンチ穴処理、1部ごとに左右にずらして出力できるオフセット出力など、後処理機能も充実しています。

#### ■大量出力に対応した最大3,500枚の大容量給紙

給紙は標準で550枚×2段(1,100枚)、手差しトレイ100枚の合計1,200枚を搭載。さらに、オプションの拡張給紙ユニットを搭載することで、最大3,500枚の大量給紙が可能となります。また、はがきサイズからA3サイズまでの幅広い用紙サイズに対応し、手差しトレイからは、はがきの直接宛名印刷も可能です。

#### ■プリンタ管理ソフト「Printianavi」対応で、効率的な運用が可能

プリンタ管理ソフト「Printianavi」に対応することで、印刷中のステータスがプリンタアイコンやポップアップウィンドウでわかりやすく確認できます。また、エラーリカバリー機能により、万が一の紙詰まりを解除する際にプリンタの電源を切ってしまった場合でも、プリンタの電源を再投入することで、エラーページから自動再印刷をすることが可能です。

# 高速印刷と高耐久を実現した モノクロセンターマシン。

## Printia LASER XL-9400

希望小売価格  
**157,000円(税別)**



グリーン購入法適合



低電力モード消費電力15W  
リサイクル設計  
トナー容量引取ルート確立  
第03122006号

モノクロ 40 ページ/分	※1 1,200 dpi	A5 A3	郵便 はがき	長尺 297×900	最大給紙 3,200枚	64MB 標準搭載	パラレル IEEE1284準拠	LAN 標準装備
USB 2.0	両面印刷 (オプション)	部単位 ソート印刷	Nup 印刷(16)	IPP	E-mail 通知	モノクロ※ 3.0 円/枚	耐久性※2 100万 ページ	

\*プロセスカートリッジ  
LB314B使用時



# ネットワーク機能を進化させた 高速・高画質モノクロプリンタ。

## Printia LASER XL-5900G

希望小売価格  
**99,000円(税別)**



グリーン購入法適合



低電力モード消費電力10W  
リサイクル設計  
トナー容量引取ルート確立  
第03122006号

モノクロ 30.6 ページ/分	1,200 dpi	A5 A3	郵便 はがき	長尺 297×900	最大給紙 1,500枚	64MB 標準搭載	パラレル IEEE1284準拠	LAN 標準装備
USB 2.0	両面印刷 (オプション)	部単位 ソート印刷	IPP	Nup 印刷(16)	E-mail 通知	モノクロ※ 4.0 円/枚	耐久性※2 60万 ページ	

\*プロセスカートリッジ  
LB315B使用時



### OPTION & SUPPLY

プリンタRAMモジュール-256MB XL-EM256MA 希望小売価格¥58,800(税別)	増設用256MBメモリ。
拡張給紙ユニット XL-EF50T1G 希望小売価格¥54,000(税別)	A3~A5サイズを最大500枚セットできるユニバーサル方式。増設用。A3ユニバーサルカセット付き。
拡張給紙ユニット XL-EF50T3G 希望小売価格¥54,000(税別)	A4~A5サイズを最大500枚セットできるユニバーサル方式。前面の出っ張りがない小スペースタイプ。
大容量給紙ユニット XL-HF200TG 希望小売価格¥100,000(税別)	A4またはレターサイズを最大2000枚セットできる最下段用。XL-9400専用。*3キャスター付き。*5
両面ユニット XL-DUP1G 希望小売価格¥42,000(税別)	両面印刷用オプション。
プロセスカートリッジLB314A 商品番号:0836110 標準価格¥30,000(税別)	交換が簡単なトナー・ドラム一体型。A4用紙(印刷率5%/片面)を約6,000ページ印刷可能。*4 プリンタ本体添付品と同等品。
プロセスカートリッジLB314B 商品番号:0836120 標準価格¥45,000(税別)	交換が簡単なトナー・ドラム一体型。A4用紙(印刷率5%/片面)を約15,000ページ印刷可能。*4
LB309給紙カセット(A3ユニバーサル) 商品番号:0877310 標準価格¥20,000(税別)	破損時補充品。A3~A5サイズを最大500枚セットできるユニバーサルカセット。プリンタ本体、拡張給紙ユニットに添付。
LB314給紙カセット(500枚)A4U 商品番号:0836310 標準価格¥20,000(税別)	破損時補充品。A4~A5サイズを最大500枚セットできるユニバーサルカセット。

※1:1,200dpi印刷時は速度が半分になります。※2:安定した品質でご使用頂く目安として、月間10,000ページ程度での使用をお奨めします。※3:増設パターンは右図参照。※4:印刷可能ページ数はA4ヨコサイズ、印刷率5%の原稿を連続印刷した場合の値です。実際の印刷可能枚数は印刷内容や用紙サイズ、用紙種類、使用環境などや本体の電源のON/OFFに伴う初期化動作やプリント品質保持のための調整動作などにより異なることがあります。※5:キャスター付き拡張給紙ユニットを装着した場合、卓上設置はできません。

### 印刷時の推奨メモリ容量

機種名	XL-9400					
	1200dpi×1200dpi		600dpi×600dpi		300dpi×300dpi	
印刷モード	片面	両面	片面	両面	片面	両面
A5						
A4	64MB(標準)	64MB(標準)	64MB(標準)	64MB(標準)	64MB(標準)	64MB(標準)
B4		+256MB*				
A3						
長尺						

\*標準メモリでも印刷は可能ですが、データの内容によっては印刷できない場合がありますのでメモリ増設を推奨します。

### [XL-9400/XL-5900G] 共通 OPTION & SUPPLY

SecureLoginPrint(認証印刷ユニット) 型名:XL-SE100F 希望小売価格¥82,000(税別)	プリンタレザラプリンタ用セキュリティオプション。 印刷時に個人認証が可能。	レーザープリンタ置台 商品番号:0530580 標準価格¥20,000(税別)	デスクサイドに設置できるプリンタ置台。 600(W)×610(D)×440(H)mm。 大容量給紙ユニットとの同時使用はできません。	プリンタケーブル 型名:FMV-CBL716 希望小売価格¥2,500(税別)	FMVシリーズ、各社AT互換機接続用。 1.5m。	プリンタUSBケーブル 型名:XL-CBLU2G 希望小売価格¥1,200(税別)	パソコン本体USBインターフェース接続用。 1.5m。
---	--	---	--	---	------------------------------	---	--------------------------------

※写真は大容量給紙ユニット、拡張給紙ユニット装着時。

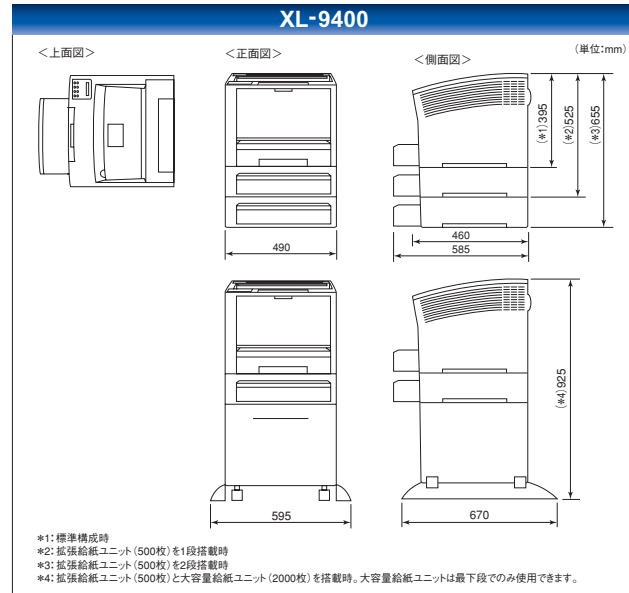

### 給紙ユニットの増設パターン

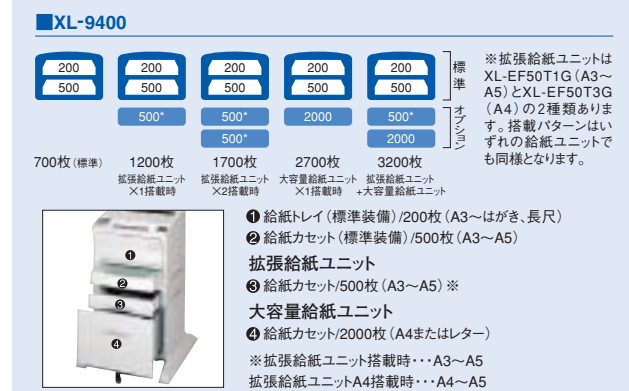

### OPTION & SUPPLY

プリンタRAMモジュール-256MB XL-EM256MA 希望小売価格¥58,800(税別)	解像度1200dpi時の両面印刷時に必要。
拡張給紙ユニット-A XL-EF25W1G 希望小売価格¥42,000(税別)	A3~A5サイズを最大250枚セットできるユニバーサル方式。増設用。A3ユニバーサルカセット付き。*3
拡張給紙ユニット-B XL-EF55W1G 希望小売価格¥54,000(税別)	A3~A5サイズを最大550枚セットできるユニバーサル方式。増設用。A3ユニバーサルカセット付き。*3
両面ユニット XL-DUPMB 希望小売価格¥42,000(税別)	両面印刷用オプション。
給紙トレイ XL-FT10W1G 希望小売価格¥16,800(税別)	手差し給紙用オプション。A3~A5サイズを100枚セット可能。不定形、長尺用紙対応。
プロセスカートリッジLB315A 商品番号:0805110 標準価格¥30,000(税別)	交換が簡単なトナー・ドラム一体型。A4用紙(印刷率5%/片面)を約6,000ページ印刷可能。*4 プリンタ本体添付品と同等品。
プロセスカートリッジLB315B 商品番号:0805120 標準価格¥40,000(税別)	交換が簡単なトナー・ドラム一体型。A4用紙(印刷率5%/片面)を約10,000ページ印刷可能。*4
LB315給紙カセット(MP) 商品番号:0805310 標準価格¥10,000(税別)	破損時補充品。A3~A5サイズを最大150枚セットできるユニバーサルカセット。プリンタ本体に標準添付。
LB315給紙カセット(A3ユニバーサル) 商品番号:0805320 標準価格¥12,000(税別)	破損時補充品。A3~A5サイズを最大250枚セットできるユニバーサルカセット。プリンタ本体、拡張給紙ユニット-Aに添付。
LB315給紙カセット(550枚)A3U 商品番号:0805330 標準価格¥20,000(税別)	破損時補充品。A3~A5サイズを最大550枚セットできるユニバーサルカセット。拡張給紙ユニット-Bに添付。

※1:オプションの給紙トレイ(XL-FT10W1G)の装着が必要。※2:安定した品質でご使用頂く目安として、月間10,000ページ程度での使用をお奨めします。※3:増設パターンは右図参照。※4:印刷可能ページ数はA4ヨコサイズ、印刷率5%の原稿を連続印刷した場合の値です。実際の印刷可能枚数は印刷内容や用紙サイズ、用紙種類、使用環境などや本体の電源のON/OFFに伴う初期化動作やプリント品質保持のための調整動作などにより異なることがあります。

### 印刷時の推奨メモリ容量

機種名	XL-5900G					
	1200dpi×1200dpi		600dpi×600dpi		300dpi×300dpi	
印刷モード	片面	両面	片面	両面	片面	両面
A5						
B5						
A4	64MB(標準)	64MB(標準)	64MB(標準)	64MB(標準)	64MB(標準)	64MB(標準)
B4		+256MB*				
A3						
長尺						

\*標準メモリでも印刷は可能ですが、データの内容によっては印刷できない場合がありますのでメモリ増設を推奨します。

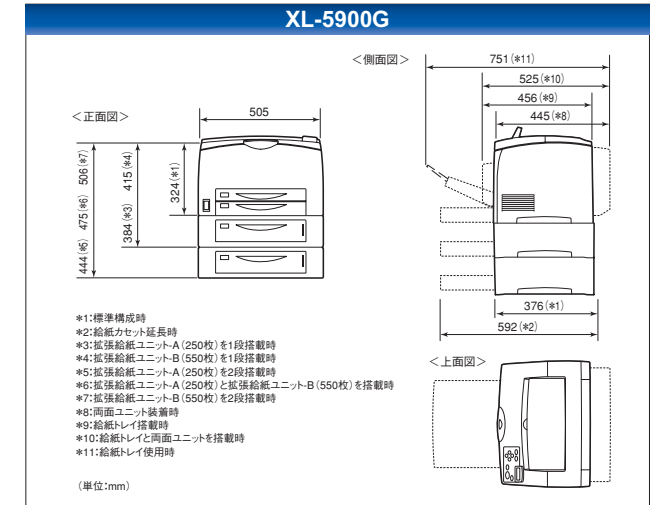

### 給紙ユニットの増設パターン



※給紙トレイオプション装着時は100枚となり、本体標準のMPカセット(1段目のカセット)は使用できなくなります。

# より一層使い勝手を進化させた 高速・高画質モノクロプリンタ。

## Printia LASER XL-9310 NEW

希望小売価格  
99,000円(税別)



モノクロ 31.0 ページ/分	1,200 dpi	A5 A3	郵便 はがき	長尺 297×900	最大給紙 1,850枚	64MB 標準搭載	パラレル IEEE1284準拠	LAN 標準装備
USB 2.0	両面印刷 (オプション)	部単位 ソート印刷	IPP	Nup 印刷 (16)	E-mail 通知	クイック スタート	モノクロ※ 4.0 円/枚	耐久性※1 60万 ページ

※プロセッサカードリッジ LB317B使用時

### OPTION & SUPPLY

	プリンタRAMモジュール-256MB XL-EM256MA 希望小売価格¥58,800(税別)	解像度1200dpi時の両面印刷時に必要。
	拡張給紙ユニット-A XL-EF25W1G 希望小売価格¥42,000(税別)	A3~A5サイズを最大250枚セットできるユニバーサル方式。増設用。A3ユニバーサルカセット付き。※2
	拡張給紙ユニット-B XL-EF55W1G 希望小売価格¥54,000(税別)	A3~A5サイズを最大550枚セットできるユニバーサル方式。増設用。A3ユニバーサルカセット付き。※2
	両面ユニット XL-DUPMB 希望小売価格¥42,000(税別)	両面印刷用オプション。
	プロセッサカードリッジLB317A 商品番号:0854110 標準価格¥30,000(税別)	交換が簡単なトナードラム一体型。A4用紙(印刷率5%/片面)を約6,000ページ印刷可能。※3 プリンタ本体添付品と同等品。
	プロセッサカードリッジLB317B 商品番号:0854120 標準価格¥40,000(税別)	交換が簡単なトナードラム一体型。A4用紙(印刷率5%/片面)を約10,000ページ印刷可能。※3
	LB315給紙カセット(A3ユニバーサル) 商品番号:0805320 標準価格¥12,000(税別)	破損時補充品。A3~A5サイズを最大250枚セットできるユニバーサルカセット。プリンタ本体、拡張給紙ユニット-Aに添付。
	LB315給紙カセット(550枚)A3U 商品番号:0805330 標準価格¥20,000(税別)	破損時補充品。A3~A5サイズを最大550枚セットできるユニバーサルカセット。拡張給紙ユニット-Bに添付。

※1:安定した品質でご使用頂く目安として、月間3,000ページ程度のご使用をお奨めします。※2:増設パターンは右図参照。※3:印刷可能ページ数はA4ヨコ書き、印刷率5%の原稿を連続印刷した場合の値です。実際の印刷可能枚数は印刷内容や用紙サイズ、用紙種類、使用環境などや本体の電源のON/OFFに伴う初期化動作やプリント品質保持のための調整動作などにより異なることがあります。

#### 印刷時の推奨メモリ容量

機種名	XL-9310/9280					
	1200dpi×1200dpi		600dpi×600dpi		300dpi×300dpi	
印刷モード	片面		片面		片面	
用紙サイズ	A5		A4		A3	
標準メモリ	64MB(標準)		64MB(標準)		64MB(標準)	
オプション	+256MB※		-		-	

※標準メモリでも印刷は可能ですが、データの内容によっては印刷できない場合がありますのでメモリ増設を推奨します。

### [XL-9310/XL-9280/XL-2300G] 共通 OPTION & SUPPLY

	SecureLoginPrint(認証印刷ユニット) 型名:XL-SE100F 希望小売価格¥82,000(税別)	プリンタ/サーバー/プリンタ用セキュリティオプション。印刷時に個人認証が可能。
	プリンタUSBケーブル 型名:XL-CBLU2G 希望小売価格¥1,200(税別)	パソコン本体USBインターフェース接続用。1.5m。
	レーザープリンタ置台※ 商品番号:0530580 標準価格¥20,000(税別)	デスクサイドに設置できるプリンタ置台。600(W)×610(D)×440(H)mm。大容量給紙ユニットとの同時使用はできません。
	プリンタケーブル 型名:FMV-CBL716 希望小売価格¥2,500(税別)	FMVシリーズ、各社AT互換機接続用。1.5m。

※XL-9310/9280のみ。

## Printia LASER XL-9280 NEW

希望小売価格  
75,000円(税別)



モノクロ 28.0 ページ/分	1,200 dpi	A5 A3	郵便 はがき	長尺 297×900	最大給紙 1,550枚	64MB 標準搭載	パラレル IEEE1284準拠	LAN 標準装備
USB 2.0	両面印刷 (オプション)	部単位 ソート印刷	IPP	Nup 印刷 (16)	E-mail 通知	クイック スタート	モノクロ※ 4.0 円/枚	耐久性※1 60万 ページ

※プロセッサカードリッジ LB317B使用時

### XL-9310 / 9280

(単位:mm)

※1:XL-9280:標準構成時  
※2:XL-9310:標準構成時  
※3:XL-9280に拡張給紙ユニットA(250枚)を1段階搭載時  
※4:XL-9280に拡張給紙ユニットB(550枚)を1段階搭載時  
※5:XL-9310に拡張給紙ユニットA(250枚)を1段階搭載時  
※6:XL-9310に拡張給紙ユニットB(550枚)を1段階搭載時  
※7:XL-9280に拡張給紙ユニットA(250枚)を2段階搭載時  
※8:XL-9280に拡張給紙ユニットA(250枚)と拡張給紙ユニットB(550枚)を搭載時  
※9:XL-9280に拡張給紙ユニットB(550枚)を2段階搭載時  
※10:XL-9310に拡張給紙ユニットA(250枚)を2段階搭載時  
※11:XL-9310に拡張給紙ユニットA(250枚)と拡張給紙ユニットB(550枚)を搭載時  
※12:XL-9310に拡張給紙ユニットB(550枚)を2段階搭載時  
※13:給紙トレイを開いて使用したとき  
※14:両面ユニットを搭載時  
※15:給紙カセットを延長、両面ユニットを搭載時  
※16:給紙カセットを延長時

### 給紙ユニットの増設パターン

XL-9310(上段) / XL-9280(下段)					
200	200	200	200	200	200
550	550	550	550	550	550
250	550	250	250	550	550
750枚	1000枚	1300枚	1250枚	1550枚	1850枚
200	200	200	200	200	200
250	250	250	250	250	250
250	550	250	250	550	550
450枚	700枚	1000枚	950枚	1250枚	1550枚

(標準) 拡張給紙ユニット-A搭載時 拡張給紙ユニット-B搭載時 拡張給紙ユニット-A×2搭載時 拡張給紙ユニット-A×B搭載時 拡張給紙ユニット-B×2搭載時

# 省スペースと高性能を両立した コンパクトモデル。

## Printia LASER XL-2300G

希望小売価格  
50,000円(税別)



モノクロ 22 ページ/分	1,200 dpi	A4 はがき	最大給紙 850枚	パラレル IEEE1284準拠	USB 2.0	LAN (オプション)	ウォーター マーク 印刷	Nup 印刷 (4)
IPP	E-mail 通知	モノクロ 3.72 円/枚	耐久性※1 18万 ページ					

### OPTION & SUPPLY

	拡張給紙ユニット 型名:XL-EF50P1G 希望小売価格¥25,000(税別)	2段目の給紙ユニット。A4~A5ユニバーサルカセット500枚。
	給紙トレイ 型名:XL-FT10P1G 希望小売価格¥16,800(税別)	A4~ハガキ対応給紙トレイ100枚。
	プリンタLANカード 型名:XL-LN100PG 希望小売価格¥20,000(税別)	100BASE-TX/10BASE-T対応の内蔵型LANカード。
	プロセッサカードリッジLB107 商品番号:0852410 標準価格¥28,000(税別)	A4で連続給紙時、約25,000ページ印刷可能。※2※3
	トナーカードリッジLB107 商品番号:0852110 標準価格¥6,500(税別)	A4で約2,500ページ印刷可能。(A4、黒率5%時)※3
	LB107給紙カセット(250枚) 商品番号:0852310 標準価格¥10,000(税別)	A4~A6ユニバーサルカセット250枚、プリンタ本体に標準添付。
	LB105給紙カセット(500枚) 商品番号:0876320 標準価格¥13,000(税別)	A4~A5ユニバーサルカセット500枚、拡張給紙ユニット(オプション)に標準添付。

※1:安定した品質でご使用頂く目安として、月間3,000ページ程度のご使用をお奨めします。※2:間欠印刷時には、印刷枚数が減少します。※3:印刷可能ページ数はA4サイズ、印刷率5%の原稿を連続印刷した場合の値です。実際の印刷可能枚数は印刷内容や用紙サイズ、用紙種類、使用環境などや本体の電源のON/OFFに伴う初期化動作やプリント品質保持のための調整動作などにより異なることがあります。

### XL-2300G

(単位:mm)

### 給紙ユニットの増設パターン

XL-2300G					
250	250	250	250	250	250
250	250	250	250	250	250
250	250	250	250	250	250
250	250	250	250	250	250
250枚(標準)	350枚 給紙トレイ 搭載時	750枚 拡張給紙ユニット 搭載時	500	500	500
			オプション(給紙トレイ)		
			標準		
			オプション(拡張給紙ユニット)		

# 自分の印刷物は自分で守る。 富士通の技術が実現した 認証印刷ユニット。

## SecureLoginPrint XL-SE100F

希望小売価格 82,000円(税別)  
[外付指紋センサー標準添付]  
[20クライアントインストール ライセンス付き]



パソコンで印刷実行した本人が、プリンタに接続されたXL-SE100Fで指紋認証するとプリンタが印刷を開始。機密文書が他人に読まれたり、印刷物の盗難・紛失・置忘れ等を防止できます。認証印刷により、無駄な印刷も低減でき、コスト削減も期待できます。

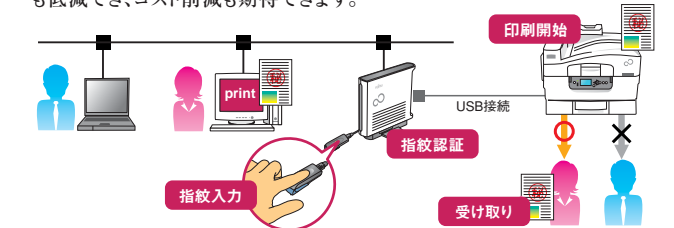

### 主な特徴

- 本人を指紋で認証  
認証の鍵となる指紋データは、偽造や盗難が非常に困難なうえ、ICカードのように貸し借りや紛失の心配がなく安心です。
- 低予算で手軽な導入  
XL-SE100Fは20クライアントにご利用いただけます※1。また、XL-SE100F本体に認証サーバ機能、プリントサーバ機能、指紋センサーを装備しているため、購入後アドオンですぐに運用開始できます。
- 指紋データの運用に応じたシステム構築  
クライアントごとに登録された指紋データと合致した時のみ印刷可能とする運用から、富士通のパソコン周辺機「バイオ認証装置」(FMSE-C301)と連携することで、同装置で集中管理されたユーザーのみを印刷可能とする、よりセキュリティ性を高めた運用※2まで選択が可能です。
- 安心をバックアップする標準機能  
各種データの保護  
ネットワーク、クライアントにある認証・印刷データはすべて暗号化。万一のデータ漏洩時でも安心です。

- IPアドレスフィルタリング機能  
XL-SE100FにアクセスできるIPアドレスの制限が可能。プリンタ利用者を限定できます。
- ログ管理機能  
「誰が、いつ、何を印刷したか」といったログを収集できます。

### 製品仕様

インターフェース	LAN(100BASE-TX/10BASE-T共用) USB2.0準拠×2(プリンタ/外付指紋センサー接続用)
対応プロトコル	TCP/IP(RAW(Port 9100)、HTTP、HTTPS、SSL) UDP/IP(DHCP、SNMP、SYSLOG、ARP、ICMP、NTP)
対応OS	Windows® XP
外形寸法	装置本体 200×162×35mm(横置き、スタンドなし) 200×175×85mm(縦置き、スタンドあり)
指紋センサー	27×73×17mm
最大消費電力	6W以下
製品構成(同梱内容)	XL-SE100F本体/1式 外付指紋センサー/1式 縦置きスタンド/1式 ACアダプタ/1式 ACアダプタ用電源ケーブル(2m)/1式 指紋センサー用USBケーブル(0.5m)/1式 プリンタ用USBケーブル(1.5m)/1式 設置ガイド/1冊 ステータスランプ説明ラベル/1式 CD-ROM/1式 保証書/1式

[注] XL-SE100Fは2006年4月現在、もしくはそれ以降に販売している当社XLプリンタシリーズ専用オプションになります。他社プリンタとの動作保証はしておりません。  
※1:同時にアクセスできるクライアント数は10人までに制限されます。  
※2:富士通のパソコン周辺機「バイオ認証装置」(FMSE-C301)とクライアント用セキュリティソフト「SMARTACCESS/Premium V1.1」が別途必要となります。

# 速く、美しく、バリエーション豊かに ビジネスをサポートする Color Printia LASERシリーズ。

# Color Printia LASER



## 安定した高速プリント

### 4連タンデムエンジン

XL-C8360G XL-C7400G XL-C2260

画像生成も用紙への転写も4色分を一度に行う「4連タンデムエンジン」により、カラー出力で36枚/分 (XL-C8360G)、24枚/分 (XL-C7400G)、26枚/分 (XL-C2260) という超高速印刷を実現。また、XL-C7400Gは、電源投入時や節電モード時から、印刷開始までに要する時間はわずか30秒。プリント開始命令から1枚目のプリント完了までに要する時間は、カラー、モノクロ共に12秒以下※という高速設計です。※データの種類、容量によっては、処理時間が12秒以上かかる場合があります。



タンデムエンジン+中間転写体  
(イメージはXL-C7400G)

### カラー・モノクロの自動両面印刷もハイスピード

XL-C8360G XL-C7400G XL-C2260

XL-C2260は標準で両面ユニットを搭載。XL-C8360G/7400Gもオプションの両面ユニットにより、カラーでもモノクロでもハイスピードな自動両面印刷が可能。ペーパーコストの削減にも役立ちます。

※両面印刷を行う場合は増設メモリ(オプション)の追加が必要です。(XL-C7400Gのみ)  
XL-C2260は両面ユニットを標準装備しております。

### 高効率な連続プリント処理機能

XL-C8360G XL-C7400G XL-C2260

プリンタが原稿のカラーとモノクロを自動識別しますので、まとめてプリントする場合の手間と時間を大幅に短縮できます。さらに、プリントジョブ間の処理時間を効率化し、トータル印刷時間を短縮。用紙サイズや給紙トレイが異なる場合でも連続処理を行います。

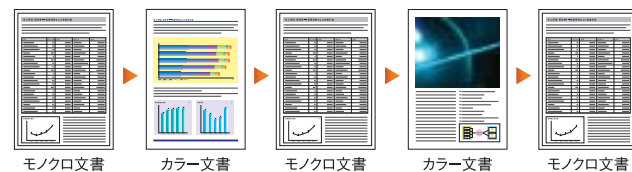

モノクロ文書 カラー文書 モノクロ文書 カラー文書 モノクロ文書

## 高品質&高画質なカラー印刷

### 再現性にすぐれた解像度と1,670万色フルカラー

XL-C8360G XL-C7400G XL-C2260

XL-C8360G/XL-C2260の解像度は600dpi×1,200dpi相当、XL-C7400Gは1,200dpi×1,200dpiという優れた解像度。写真や細かい文字も美しく再現できます。

### モニターと印刷の色を合わせるカラー調整機能

XL-C8360G XL-C2260

モニターで見えている色に、より近い色での印刷を可能にします。またMicrosoft Officeのカラーパレットに対応しているため企画書や見積書などを、印刷色をイメージしながら作成することができます。

### 安定した高画質が可能な重合法トナーを採用

XL-C8360G XL-C7400G

トナーの粒子が球形に近い均一な形状の重合法トナーを採用したことで、従来の粉砕トナーでの課題であった用紙の状態による影響を受けにくく、再生紙のような表面の荒い用紙を使用した場合でも、安定した高画質を実現しました。

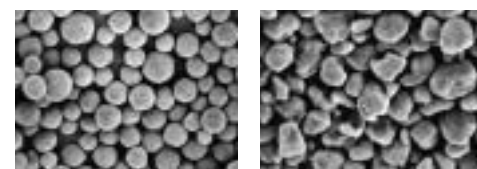

重合法トナーの拡大写真

粉砕トナーの拡大写真

## 柔軟なネットワーク機能

### あらゆる接続形態に対応するトリプルポート

XL-C8360G XL-C7400G

パソコン直結やLAN接続など、あらゆる接続形態に対応するトリプルポート (LAN、USB※1、パラレル※2) を搭載。システム変更などによる接続形態の変更にも柔軟に対応します。送られてきた印刷ジョブに応じて、パラレル※2、USB、ネットワーク※3の3つのインターフェースを自動的に切替えるオートポーリング機能を搭載。ネットワーク/ローカル接続の共有プリンタとして最適です。



※1: Windows® 98SE、Windows® Me、Windows® XP、Windows® 2000、Windows Server® 2003、Windows Vista®対応。  
※2: パラレルインターフェースはIEEE1284-1994適合ケーブルのみ使用可能です。  
※3: 100BASE-TX/10BASE-T。

### 高速データ転送のUSB2.0

XL-C8360G XL-C2260

ローカル接続の場合でも快適に使えるUSB2.0※に対応。

※USB2.0はWindows® 2000、Windows® XP、Windows Server® 2003、Windows Vista®のみ対応。USB2.0で動作させるためには、Windows Updateで、ドライバをダウンロードする必要があります。Windows® 98/MeはUSB1.1に対応。USB2.0ドライバはマイクrosoft社製以外のものは動作保証できません。



## 低コスト印刷

### 経費削減に強い味方、ローコスト印刷

XL-C8360G XL-C7400G XL-C2260

カラー・モノクロ共に、クラストップの低ランニングコストを実現。さらに「自動両面印刷機能」や複数ページを縮小して1枚に印刷できる「N up機能」で、用紙コスト削減にも対応できます。また、印字品質はそのままに濃度を抑えて印刷する「トナーセーブモード※」や、消費電力を効果的に抑制できる「省エネルギーモード」を併用することで、コスト管理や環境対策にトータルで対応できる設計です。

※XL-C8360G、XL-C2260はモノクロ印刷時のトナーセーブモード未サポート。

### トナー切れも安心カラーレスモード

XL-C2260

通常カラートナーが切れた時はプリンタの稼働が停止してしまいますが、カラーレスモードにより、モノクロプリンタとして継続稼働が可能となり、万一カラートナーを切らしても安心です。

## バリエーション豊富な印刷機能

### ハガキからポスターまで、多彩な用紙に対応。

XL-C8360G XL-C7400G XL-C2260

長尺サイズ※のポスターから、厚手のハガキまで幅広く対応。通常のドキュメントだけでなく、DMやパネルなどの各種ツールを低コストで作成できます。

※長尺印刷を行う場合、XL-C7400GはプリンタRAMモジュールが必要です。



●オフィスで

●フロント業務で

●店舗で

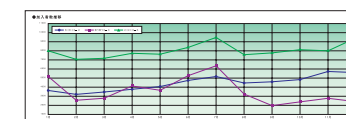

●長尺紙を使用すれば貼り合わせなしで大判ポスターに。

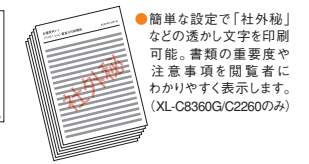

●簡単な設定で「社外秘」などの透かし文字を印刷可能。書類の重要度や注意事項を閲覧者にわかりやすく表示します。(XL-C8360G/C2260のみ)

### 小冊子やカタログ作りができる「自動両面印刷機能」

※XL-C8360Gは両面ユニットが必要です。  
XL-C7400Gは両面ユニットとプリンタRAMモジュールが必要です。

- 拡大連写でA1、A2サイズのポスター作成が可能
- 透かし文字が印刷できる「ウォーターマーク印刷」(XL-C8360G/C2260のみ)
- 文字やマークを登録できる「スタンプ機能」
- 厚紙、OHPフィルム、ラベル紙への印刷も可能

# ネットワーク機能に優れた 高速・高画質モノクロプリンタ Printia LASERシリーズ。



## 高速プリント

### 圧縮データの高速復元を実現

XL-9500 XL-9400 XL-5900G XL-9310 XL-9280

信頼のある高効率圧縮技術に加え、高速復元が可能な圧縮データを作成できる新技術を採用。これにより大容量印刷データの短時間転送と、受信データの高速展開が可能となり、素早いパソコンの開放とスピード印刷の両立を実現しました。

### 省エネとスピード印刷を両立するクイックスタート

XL-5900G XL-9310 XL-9280

省エネモード作動中でも、素早く印刷要求に応えるクイックスタートを実現。印刷が終了してから省エネモードへ戻る時間も約1分に短縮し、消費電力を大幅に削減しています。

## 高品質印刷

### Real 1,200dpiの高解像度

XL-9500 XL-9400 XL-5900G XL-9310 XL-9280

Real 1,200dpiの高画質で、細かい文字やイメージも高精細プリントが可能\*です。また、600dpi印刷時は、富士通独自のスムージング技術「SuperFEIT (Fujitsu Enhanced Image Technology)」により、1,200dpi相当の高画質を実現。ドットごとの微妙なサイズ制御を行い、高階調／高密度化することで、リアルでくっきりとした写真、文字、図形が再現できます。

\*XL-9400で1,200dpi印刷時は印刷速度が半分になります。

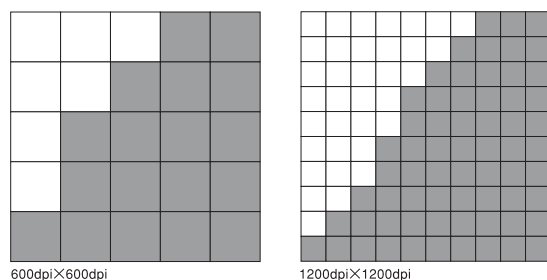

600dpi×600dpi

1200dpi×1200dpi

### 1,200dpiでも高速印刷 [ツインレーザー方式]

XL-9500 XL-5900G XL-9310 XL-9280

600dpiのデータと比べ、1,200dpiのデータは縦横のドット数が倍増するため、画像作成処理が遅くなります。XL-9500/XL-5900G/XL-9310/XL-9280は1,200dpi印刷時に2つのレーザーを使用して画像を作成することにより、処理時間を600dpiと同等とできるため、1,200dpi印刷時もエンジン速度を低下することなく印刷できます。

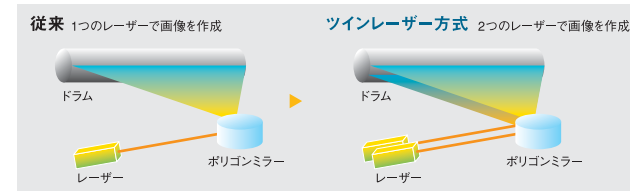

## 柔軟なネットワーク機能

### あらゆる接続形態に対応するトリプルポート

XL-9500 XL-9400 XL-5900G XL-9310 XL-9280

パソコン直結やLAN接続など、あらゆる接続形態に対応するトリプルポート (LAN、USB※、パラレル) を搭載。システム変更などによる接続形態の変更にも柔軟に対応します。

※Windows® 98、Windows® Me、Windows® 2000、Windows® XP、Windows Server® 2003、Windows Vista®対応。

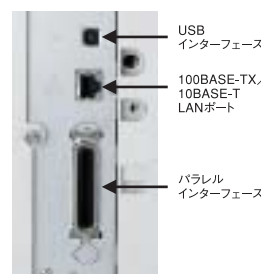

\*写真はXL-5900G

### 高速データ転送のUSB2.0

XL-9500 XL-9400 XL-5900G XL-9310 XL-9280 XL-2300G

ローカル接続の場合でも快適に使えるUSB2.0※に対応。

※:USB2.0はWindows® 2000、Windows® XP、Windows Server® 2003、Windows Vista®のみ対応。USB2.0で動作させるためには、WindowsUpdateで、ドライバをダウンロードする必要があります。Windows® 98/MeはUSB1.1に対応。USB2.0ドライバはマイクロソフト社製以外のものは動作保証できません。

# Printia LASER

## 抜群の操作性

### 多彩な用紙に対応する給紙トレイ

XL-9500 XL-9400 XL-5900G XL-9310 XL-9280 XL-2300G

A3～はがき、不定形、長尺用紙をセットできる給紙トレイを用意。出力ごとに異なる用紙へ印刷する場合に便利です。



写真はXL-5900G 給紙トレイ (オプション) 装着時。

※XL-5900G/XL-2300Gは給紙トレイオプションの装着が必要です。なお、XL-5900Gで給紙トレイオプション装着時は本体標準のMPカセット (1段目のカセット) は使用できなくなります。  
※XL-9500は、長尺用紙に対応しておりません。  
※XL-2300Gは、A4以下の用紙に対応しております。

### 用紙を節約する両面印刷に対応

XL-9500 XL-9400 XL-5900G XL-9310 XL-9280

XL-9500は標準で両面ユニットを搭載し、用紙の節約につながる両面印刷が増設することなく可能です。XL-9400は、本体内部タイプですので、設置スペースを気にせずに増設できます。(XL-9500以外はオプションの両面ユニットが必要です)



オプションの両面ユニットXL-DUPMB (XL-5900G) を簡単装着  
オプションの両面ユニットXL-DUPT1G (XL-9400) を本体内部に装着

### 安心の高耐久性エンジンを搭載

XL-9500 XL-9400 XL-5900G XL-9310 XL-9280

ビジネスでのハードな使用環境に比べられるよう、耐久性を徹底的に強化。

XL-9500	XL-9400	XL-5900G / XL-9310/XL-9280
200万ページ	100万ページ	60万ページ

※A4用紙、片面印刷、印刷率5%時。印刷可能ページ数は、出力サイズ、印刷条件により異なります。両面印刷1枚は、片面印刷2枚に相当します。また、定期交換部品、消耗品は除きます。

### 仕分け作業の手間が省ける部単位印刷

XL-9500 XL-9400 XL-5900G XL-9310 XL-9280

プリンタのメモリに印刷データを保存することで、複数ページの文書を1部ずつに仕分けて印刷できる部単位印刷機能に対応。1部だけ出力して必要な部数をコピーした場合と比べ、作業の手間とコストを大幅に削減できます。

### 充実した後処理機能を可能にしたフィニッシャー

XL-9500

大量で集中的な印刷を行う環境において、オプションのフィニッシャーを装着することで、オフィス生産性が飛躍的に向上します。(フィニッシャーを装着するには、拡張給紙ユニットが必要です)

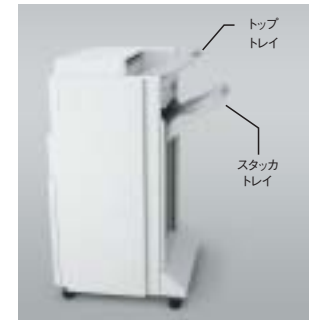

### ①仕分け作業の効率化を図るオフセット出力

一部ごとに用紙の位置を左右にずらして出力できるため、多数印刷時の丁合作業を不要にしました。また、フィニッシャーの装着により、排紙容量が最大3,800枚スタック可能となります。

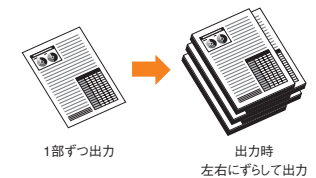

### ②丁合出力の効率を高めるホチキス止めや2穴パンチ処理を自動処理

最大50枚までのホチキス止めや2穴パンチ処理の自動処理が可能です。大会議の資料準備も少人数で対応が可能となり、業務の効率化に貢献できます。

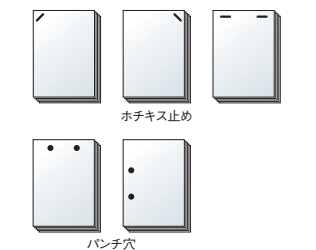

### 64MBの大容量メモリを標準搭載

XL-9500 XL-9400 XL-5900G XL-9310 XL-9280

標準で64MB大容量メモリを搭載。オプションのプリンタRAMモジュールを増設することなく、1200dpi印刷、両面印刷や部単位印刷を行うことができます。(A4より大きいサイズの用紙で1200dpiの両面印刷を行う際には、プリンタRAMモジュールの増設が必要な場合があります)

# 先進のネットワーク機能と 効率的な運用でビジネスをサポート。 インターネット技術を搭載した ネットワークプリンタ。



## ネットワーク連携

### プリンタ管理ソフト「Printianavi<sup>※1</sup>」対応

XL-C8360G XL-C2260 XL-9500 XL-9400 XL-5900G XL-9310 XL-9280

#### ■プリンタアイコンとポップアップウィンドウで印刷状況をチェック

印刷開始と同時に、印刷状況を示すプリンタアイコンをパソコンの画面上に表示。「準備中」「印刷中」「エラー状態」などがひと目で確認できます。またアイコンをクリックすると「印刷ステータスウィンドウ」が開き、印刷完了ページなどの印刷状況をリアルタイムに確認できます。画面上の印刷中止ボタンを押すだけで、後続のジョブに影響なく、印刷中のジョブだけを削除することができます。



#### ■エラー発生時にも安心のエラーリカバリー機能を強化

プリントエラーが起こると「印刷ステータスウィンドウ」をパソコンの画面上にポップアップ表示。エラーの内容や対処方法を確認できます。特に紙詰まりエラーの場合、プリンタのページ保証機能により、印刷データを保護するので、復旧後のページ抜けを防止します。万一、紙詰まり解除の際にプリンタの電源を切ってしまった場合でも、プリンタの電源を再投入すると、紙詰まりが発生したページから自動再印刷することが可能になりました<sup>※</sup>。

<sup>※</sup>Windows<sup>®</sup> 2000/Windows<sup>®</sup> XP/WindowsNT<sup>®</sup> 4.0/Windows Server<sup>®</sup> 2003/Windows Vista<sup>®</sup>から直接印刷する場合、またはWindows<sup>®</sup> 2000/Windows<sup>®</sup> XP/WindowsNT<sup>®</sup> 4.0/Windows Server<sup>®</sup> 2003/Windows Vista<sup>®</sup>をプリントサーバとして運用する場合。



印刷中ステータス画面

#### ■ログビューアで印刷履歴を管理

過去の印刷履歴を管理する印刷ログ機能をサポート。専用の印刷ログビューアで、いつ、どのプリンタに、どのようなジョブを印刷したか一覧表示することができます。



印刷ログ画面

<sup>※1</sup>XL-C8360G/C2260はWindows<sup>®</sup> 2000/Windows<sup>®</sup> XP/Windows Server<sup>®</sup> 2003/Windows Vista<sup>®</sup>、ネットワーク接続時のみ使用可能。サーバー共有でのクライアント通知は、Windows<sup>®</sup> 98/Windows<sup>®</sup> Me/WindowsNT<sup>®</sup> 4.0 同士の環境の場合のみ使用できます。64bit環境は未サポートとなります。

### 消耗品交換時期の通知/管理をサポート

XL-C8360G XL-C7400G XL-C2260 XL-9500 XL-9400 XL-5900G XL-9310 XL-9280 XL-2300G

ドラム/トナー/定着器ユニットなどの交換時期が近づくとプリンタから、あらかじめ登録したE-mailアドレスへメール発信。メンテナンス情報の自動発信により、発注忘れによるトナー切れの防止、また、交換履歴をプリンタに保存<sup>※</sup>しているため、使用実績の把握も行えます。

<sup>※</sup>XL-C8360G/C7400G/C2260/2300Gは未サポート。

### Webブラウザによる管理をサポート

XL-C8360G XL-C7400G XL-C2260 XL-9500 XL-9400 XL-5900G XL-9310 XL-9280 XL-2300G

Webブラウザを使ってプリンタのステータス情報の確認やネットワーク設定などができる「Printia LASER Internet Service」をプリンタ本体に搭載。イントラネット内に接続されているXLシリーズプリンタであれば遠隔地に設置されていても、WebブラウザのアドレスにプリンタのIPアドレスを入力するだけで、簡単にプリンタの情報を参照、更新することができます。

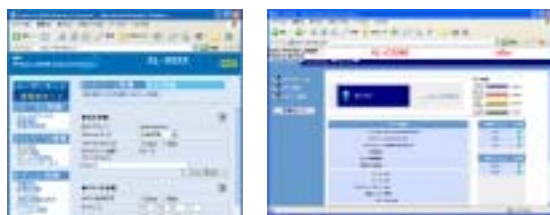

ステータス画面 (XL-C2260)

ネットワーク設定画面

### ネットワーク管理の標準プロトコルSNMP<sup>※</sup>に対応

XL-C8360G XL-C7400G XL-C2260 XL-9500 XL-9400 XL-5900G XL-9310 XL-9280 XL-2300G

Printia LASERシリーズは、ネットワーク管理の標準プロトコルであるSNMPに対応。富士通の運用管理ソフトウェア「Systemwalker CentricMGR」をはじめ、SNMP対応のシステム管理ソフトウェアとの連携により、複雑なネットワーク管理の効率をアップすることができます。

<sup>※</sup>SNMP:Simple Network Management Protocol [対応MIB (Management Information Base):MIB II (RFC1213), Host Resources MIB (RFC1514)の一部、Printer MIB (RFC1759)]。

### 複数台のプリンタを一括管理

XL-9500 XL-9400 XL-5900G XL-9310 XL-9280

ネットワークに接続された複数台のプリンタの状態や設定情報を一括管理する「Printianaviネットワークマネージャ」を添付。最大6400台<sup>※</sup>のプリンタを、事業所や支店・部署などのグループに分けて管理することができます。  
<sup>※</sup>グループは全部で100まで、各グループに登録可能なプリンタは64台まで。



Printianavi ネットワークマネージャ画面

## 便利なユーティリティを添付

### 効率的な印刷環境を実現

XL-C8360G XL-C7400G XL-C2260 XL-9500 XL-9400 XL-5900G XL-9310 XL-9280 XL-2300G

Windowsの各バージョンに対応したプリンタドライバを標準添付(サポートOSは、仕様一覧をご覧ください)。プリンタの状況や用紙残量、オプションの装着状態を確認できるステータス表示機能や、複数ページ割り付け機能、両面印刷設定(XL-2300Gを除く)など、多彩な機能でプリント作業をサポートします。

<sup>※</sup>ステータス表示機能はXL-9500/9400/5900G/9310/9280のみ。



プリンタドライバプロパティ画面



複数ページ割り付け機能/両面印刷設定<sup>※</sup>画面はXL-9310

### インストーラで簡単セットアップ

XL-C8360G XL-C2260 XL-9500 XL-9400 XL-5900G XL-9310 XL-9280 XL-2300G

プリンタドライバやPrintianavi関連のネットワークソフトウェア(XL-2300Gを除く)などをCD-ROM1枚に収録して標準添付。インストーラで簡単にセットアップできます。CD-ROMには電子データ化したマニュアルや、各種ユーティリティソフトを収録しています。



Printia LASER プリンタユーティリティ セットアップ画面  
<sup>※</sup>画面は機種やOSにより異なります。

### 便利なユーティリティを添付

XL-C8360G XL-C7400G XL-C2260 XL-9500 XL-9400 XL-5900G XL-9310 XL-9280 XL-2300G

#### ■かんたんバーコードLite

バーコード作成支援ツールです。ワープロや表計算などのOLE対応アプリケーションにバーコードを貼り付け、表示・印刷が行えます。また、本ツールはQRコードの生成もサポートしています。



かんたんバーコードLite

開発元:(株)富士通北陸システムズ

#### ■RepoAgent

各種ビジネス帳票を作成、印刷するソフトウェアです。ワープロ感覚で手軽に帳票作成ができ、多彩な表現力により各種帳票に適用できます(添付ソフトはお試し版です)。

開発元:(株)富士通北陸システムズ

#### ■PrintBarrier

利用ソフトの印刷機能を拡張するツールです。縮小印刷、印刷レビューなどによるコスト削減、PDFやTIFF形式での印刷データ保存による業務の効率化に活用できます(添付ソフトはお試し版です)。

開発元:(株)FFC

## 多彩なセキュリティ機能

### 指紋認証でセキュアなプリントを実現

XL-C8360G XL-C7400G XL-C2260 XL-9500 XL-9400 XL-5900G XL-9310 XL-9280 XL-2300G

オプションの「SecureLoginPrint」をアドオンすることで、印刷時に指紋で個人認証が可能となり、自分の文書を他人に見られたり、持ち去られることを抑止できます。また、無駄な印刷を制限できることで、印刷コストの削減にも役立ちます。

### IPフィルタリング機能でセキュリティ管理

XL-C8360G XL-C7400G XL-C2260 XL-9500 XL-9400 XL-5900G XL-9310 XL-9280 XL-2300G

インターネットサービス経由でプリンタ設定の変更、印刷の許可や禁止といった制限を、IPアドレス毎に設定できます。利用者を制限することで、コストセーブに役立つメリットもあります。

## 富士通プリンタは各種運用管理アプリケーションと連携できます。

### 運用管理アプリケーション

**Interstage Print Manager (XL-C8360G/C2260およびA3モノクロプリンタのみ)**  
ネットワークでのプリンタ管理を強化し、より安定した運用を簡単に実現する管理システム富士通「Interstage Print Manager」とPrintianaviが連携。別のソフトウェアを追加することなく導入・運用が可能です。 開発元:富士通(株)

### PrintBarrier3

印刷コストを削減するため、プリンタ利用者に印刷枚数制限を設定できる、コスト削減を重視した運用管理アプリケーション。その他、印刷に関する便利な機能を各種搭載し、プリンタをより便利に活用することが可能です。 開発元:(株)FFC

### エミュレータ関連

#### WSMGR LBPサポート

パソコンに接続されているプリンタをホストコンピュータ(GS/M)のプリンタとして利用するためのエミュレータソフトです。 開発元:富士通(株)

#### K端末エミュレータ LBPサポート

富士通インターネットビジネスサーバのPRIMERGY6000/GRANPOWER6000から印刷するためのエミュレータソフトです。Printianaviとの連携でサーバへのエラー通知が可能です。 開発元:富士通(株)

### Citrix<sup>®</sup>MetaFrame<sup>®</sup>に対応

XLシリーズでは、Citrix<sup>®</sup>MetaFrame<sup>®</sup>環境下での動作確認を随時実施しております。OS等のサポート情報に関しては下記URLをご参照ください。(プリンタ装置によっては専用のドライバを製品情報ページよりダウンロードする必要があります)  
<http://www.fmworld.net/biz/fmv/product/hard/printer/metaframe/PrinterMetaFrame.html>

### 印刷物情報漏洩ソフトウェア

#### PaperTracer

印刷物からの情報漏洩の抑止を促すセキュリティソフトウェア。印刷物の背景に情報や複写時に浮かび上がる地紋を埋め込むことで、印刷物の特定や原本とコピーの区別が可能となります。(対応プリンタ:XL-C8360G/C2260/9400/5900G/9310/9280/2300G) 発売販売元:富士通(株) 開発元:(株)富士通ソフトウェアテクノロジー

## 有償サポートサービス「SupportDesk」 ※本サービスは法人のお客様向けの有償サービスです。

オフィスプリンタのトラブルによる業務への影響を最小限に抑えるために、保守・運用支援サービス「SupportDesk Standard」をご提供します。また、お客様の業務形態に応じて、「SupportDeskパック Lite (当日訪問修理)」をご利用ください。

### SupportDesk Standard (月額お支払い型保守サービス)

サービス内容	サービス時間帯/対応窓口	対象機種
<ul style="list-style-type: none"> <li>ハードウェアの当日*1訪問修理をおこないます。</li> <li>お客様専用ホームページにて過去のお問い合わせ事例や対応履歴など運用に役立つ情報を提供します。</li> <li>定期点検の実施やサービス時間帯の拡張など、お客様システムの運用に合わせたサービスのご提供が可能です。</li> <li>サービス料金は、お客様システムの構成により異なりますので、別途、お見積りさせていただきます。弊社担当営業または販売パートナーまで、お問い合わせください。また料金には定期交換部品費*2/交換作業費が含まれます。(消耗品などは別途有償です。)</li> <li>サービス料金のお支払い方法は月額払いです。</li> </ul>	<p><b>【サービス時間帯】</b> 月曜日～金曜日 8:30～19:00*3 (祝日および12月30日～1月3日を除く) または24時間365日</p> <p><b>【対応窓口】</b> 富士通サポートセンター (OSC*4)</p>	<div style="display: flex; flex-wrap: wrap;"> <div style="margin-right: 5px;">XL-C8360G</div> <div style="margin-right: 5px;">XL-9500</div> <div style="margin-right: 5px;">XL-C7400G</div> <div style="margin-right: 5px;">XL-9400</div> <div style="margin-right: 5px;">XL-C2260</div> <div style="margin-right: 5px;">XL-5900G</div> <div style="margin-right: 5px;">XL-9310</div> <div style="margin-right: 5px;">XL-9280</div> <div style="margin-right: 5px;">XL-2300G</div> </div>

\*1:ハードウェア障害を重大障害と富士通が判断した場合、当日対応します。ただし、サービス時間帯終了4時間前までに電話で受け付けた場合に限りです。  
交通事情/天候/対象機器の設置地域などにより、サービスエンジニアが当日に訪問できない場合もありますので、ご了承ください。  
\*2:印刷枚数に応じて定期的に交換が必要な部品。定着器、ベルトユニットなど。  
\*3:この時間帯をコアタイムとして、お客様のご要望に応じた追加時間帯の選択が可能です。  
\*4:One-stop Solution Center (SupportDesk Standardご契約のお客様専用の総合サポートセンター)

### SupportDeskパック Lite (当日訪問修理) (一括お支払い型保守サービス)

サービス内容	サービス時間帯/対応窓口	対象機種
<ul style="list-style-type: none"> <li>修理受付の当日*1にハードウェアの訪問修理をおこないます。</li> <li>修理サービスを複数年分(3年/4年/5年)パック化し、製品保証期間分を考慮した特別価格でご提供します。(定期交換部品費/交換作業費を含みます。)</li> <li>プリンタ本体のほか本体に搭載可能なオプション機器(拡張給紙ユニット、プリンタRAMモジュール等)もまとめてサポートします。(オプション機器は富士通製に限りです。また消耗品などは別途有償です。)</li> <li>お支払い方法は一括払いです。</li> <li>本パックのご購入期間は、対象製品をお買い上げ後1年以内です。1年を過ぎている製品については、「SupportDesk Standard」(月額払いのサポートサービス)をご利用ください。</li> </ul>	<p><b>【サービス時間帯】</b> 月曜日～金曜日 9:00～17:00 (祝日および12月30日～1月3日を除く)</p> <p><b>【対応窓口】</b> 富士通ハードウェア修理相談センター</p>	<div style="display: flex; flex-wrap: wrap;"> <div style="margin-right: 5px;">XL-C8360G</div> <div style="margin-right: 5px;">XL-9500</div> <div style="margin-right: 5px;">XL-C7400G</div> <div style="margin-right: 5px;">XL-9400</div> <div style="margin-right: 5px;">XL-C2260</div> <div style="margin-right: 5px;">XL-5900G</div> <div style="margin-right: 5px;">XL-9310</div> <div style="margin-right: 5px;">XL-9280</div> <div style="margin-right: 5px;">XL-2300G</div> </div>

\*1:ハードウェア障害を重大障害と富士通が判断した場合、当日対応します。ただし、15:00までに電話で受け付けた場合に限りです。交通事情/天候/対象機器の設置地域などにより、サービスエンジニアが当日に訪問できない場合もありますので、ご了承ください。

SupportDeskサービスに関する詳細は富士通公開ホームページ「製品サポート」のコーナーをご覧ください。 <http://segroun.fujitsu.com/fs/products/xlprinter/>

## 製品 (標準) 保証

全機種共通:ご購入後、6ヶ月間(引取修理)となります。

## 定期交換部品

- 本製品には、サービスエンジニアによる交換作業が必要な定期交換部品が含まれています。本製品をより長く安定してお使いいただくためには、一定の期間で交換が必要となります。
- 定期交換部品料金および部品交換作業費は、SupportDeskサービスのサービス料金に含まれています(ご契約内容によっては有償となりますので、詳細は弊社担当営業または販売パートナーまでお問合わせください)。なお、SupportDeskサービス未契約のお客様は保証期間の内外を問わず有償となります。
- 定期交換部品の交換目安については、下表をご覧ください。この期間と装置寿命はあくまで目安であり、故障しないことや無償修理をお約束するものではありません。長時間連続使用など、ご使用状態によっては早期に部品交換が必要となる場合があります。

### 主要定期交換部品一覧および交換目安

装置型名	装置寿命	定期交換部品	交換目安*			部品料金
			片面印刷時	両面印刷時		
XL-C8360G	100万ページ	ホッピングローラ(カセット)	12万ページ	12万枚	12万枚	1,500円
		ホッピングローラ(MPT)	12万ページ	12万枚	12万枚	1,500円
		定着器	10万ページ	10万枚	5万枚	32,000円
		ベルトユニット	10万ページ	10万枚	5万枚	50,000円
		フェューザユニット	10万ページ	10万枚	5万枚	50,000円
XL-C7400G	60万ページ	転写ユニット	10万ページ	10万枚	5万枚	7,000円
		中間転写ユニット	10万ページ	10万枚	5万枚	31,000円
		現像器(イエロー)	30万ページ	30万枚	15万枚	15,800円
		現像器(マゼンタ)	30万ページ	30万枚	15万枚	15,800円
		現像器(シアン)	30万ページ	30万枚	15万枚	15,800円
		現像器(ブラック)	30万ページ	30万枚	15万枚	15,800円
		30万定期交換キット	30万ページ	30万枚	15万枚	56,100円
		定着器	6万ページ	6万枚	3万枚	20,000円
		ベルトユニット	6万ページ	6万枚	3万枚	33,000円
		定着器	30万ページ	30万枚	15万枚	44,000円
XL-9400	100万ページ	定期交換キットA	6万ページ	6万枚	6万枚	5,600円
		定期交換キットB	30万ページ	30万枚	15万枚	26,000円
		定期交換キットC	30万ページ	30万枚	15万枚	31,000円
		定着器	10万ページ	10万枚	5万枚	17,000円
XL-5900G	60万ページ	定着器	10万ページ	10万枚	5万枚	17,000円
		定期交換キット	10万ページ	10万枚	5万枚	17,000円
XL-9310/9280	60万ページ	定期交換キット	10万ページ	10万枚	5万枚	17,000円
		設定なし	—	—	—	—
XL-2300G	18万ページ	—	—	—	—	—
		設定なし	—	—	—	—

\*交換時の目安は、機種や使用頻度、温度条件、お使いの用紙などにより異なります。温湿度条件の上限、下限付近での使用や、推奨用紙以外の用紙のご使用では、早期の交換が必要となります。また、A4サイズ以上の用紙を使用する場合も早期の交換が必要となります。  
\*片面印刷時1枚1ページ、両面印刷時は1枚2ページの換算になります。  
\*印刷条件によっては半分以下になることがあります。









- 本製品は、24時間以上の連続使用を前提とした設計にはなっていません。
- 定期交換部品、補修用性能部品(保守部品)の保有期間は、プリンタ本体の製造終了後5年間です。
- 一部の機種において、保守作業員携帯のパソコンをプリンタに接続した状態で作業する場合がありますので、予めご了承ください。
- 装置寿命を超えた場合の修理・調整などの作業は有償サポートサービス契約または保証期間内であっても別途有償となります。予めご了承ください。

## 仕様

機種名	カラー		
	A3		A4
製品写真	XL-C8360G	XL-C7400G	XL-C2260
印刷方式	LEDアレイ+電子写真プロセス(1成分)	半導体レーザー+電子写真プロセス(2成分)	LEDアレイ+電子写真プロセス(1成分)
エンジン解像度	600dpi	1200dpi/600dpi	600dpi
データ処理解像度	600dpi×1200dpi相当	1200dpi×1200dpi、1200dpi×600dpi、600dpi×600dpi	300dpi×300dpi、600dpi×600dpi、600dpi×1200dpi相当
スームジング/画質補正技術	—		
印刷速度*1	片面印刷		
	A4	カラー:36枚/分、モノクロ:40枚/分	カラー:24枚/分、モノクロ:24枚/分
	B4	カラー:22枚/分、モノクロ:24枚/分	カラー:15枚/分、モノクロ:15枚/分
	A3	カラー:19枚/分、モノクロ:21枚/分	カラー:13枚/分、モノクロ:13枚/分
	不定形	カラー:7枚/分以上、モノクロ:8枚/分以上	3~12枚/分
	両面印刷	A4	カラー:20ページ/分、モノクロ:20ページ/分
	B4	カラー:12.5ページ/分、モノクロ:12.5ページ/分	カラー:20ページ/分、モノクロ:24ページ/分
	A3	カラー:18ページ/分、モノクロ:20ページ/分	—
用紙サイズ	A3、B4、A4、B5、A5、A6、レター、リーガル、封筒、郵便はがき、往復はがき、ユーザー定義サイズ(給紙カセット:紙幅182~297mm、長さ98.4~420mm)、ユーザー定義サイズ(給紙トレイ:紙幅90~304.8mm、長さ98~457.2mm)、長尺紙(紙幅210~304.8mm、長さ457.3~1200mm)*2		A4、B5、A5、A6、レター、リーガル、封筒、郵便はがき、往復はがき、ユーザー定義サイズ(紙幅64~215.9mm、長さ148~355.9mm)*2、長尺紙(紙幅210~215.9mm、長さ356~1200mm)*2
給紙容量(64g/m)	給紙カセット	550枚×1段(A3~A6、レター、リーガル、往復はがき、郵便はがき:200枚)	560枚×1段(A3~A5、レター、リーガル、ユーザー定義サイズ)
	給紙トレイ	250枚(A3~A6、レター、リーガル、ユーザー定義サイズ、長尺紙、往復はがき、郵便はがき:100枚)	180枚(A3~A5、レター、リーガル、ユーザー定義サイズ、長尺紙、郵便はがき:30枚)
	オプション給紙	拡張給紙ユニット-A:550枚(A3~A6、レター、リーガル) 拡張給紙ユニット-B:550+550+550枚(A3~A6、レター、リーガル)	拡張給紙ユニット-A*3:560枚カセット給紙(A3~B5、レター、リーガル)×1 または 拡張給紙ユニット-B*3:560枚カセット給紙(A3~B5、レター、リーガル)×3 ※合計3段
	最大給紙枚数	3000枚	2420枚
用紙種類	給紙カセット:普通紙/再生紙*4(64~74g/m)、厚紙(75~216g/m)、郵便はがき、往復はがき、OHPフィルム(乾式PPC用) 給紙トレイ:普通紙/再生紙*4(64~74g/m)、厚紙(75~268g/m)、郵便はがき、往復はがき、OHPフィルム(乾式PPC用)、ラベル紙(乾式PPC用)、長尺紙、封筒(85g/m) 拡張給紙ユニット:普通紙/再生紙*4(64~74g/m)、厚紙(75~216g/m)	給紙カセット:普通紙/再生紙*4(64~105g/m)、厚紙(106~216g/m)、OHPフィルム(乾式PPC用) 給紙トレイ:普通紙/再生紙*4(64~105g/m)、厚紙(106~216g/m)、OHPフィルム(乾式PPC用)、封筒(85g/m)、郵便はがき、ラベル紙(乾式PPC用)、長尺紙 拡張給紙ユニット:普通紙/再生紙*4(64~105g/m)、厚紙(106~169g/m)	給紙カセット:普通紙/再生紙*4(64~120g/m) 給紙トレイ:普通紙/再生紙*4(64~120g/m)、厚紙(121~200g/m)、OHPフィルム(乾式PPC用)、郵便はがき、往復はがき、ラベル紙(乾式PPC用)、封筒(85g/m)、長尺紙(106~200g/m) 拡張給紙ユニット:普通紙/再生紙*4(64~120g/m)、厚紙(121~175g/m)
排紙方式(64g/m)	フェースダウン:500枚、フェースアップ:250枚	フェースダウン:500枚	フェースダウン:250枚*5、フェースアップ:100枚
両面印刷	オプション(XL-DUPCG必須)	オプション(XL-DUPCAG必須)*6	標準搭載
対応用紙サイズ	A3、B4、A4、B5、A5、レター、リーガル、ユーザー定義(長さ458mmまで)	A3、B4、A4、B5、A5、レター、リーガル、ユーザー定義(長さ457.2mmまで)	A4、B5、A5、レター、リーガル、ユーザー定義(長さ355.6mmまで)
対応プリンタシーケンス	XLプリンタドライバ(Windows® 98/Me/2000/XP、WindowsNT® 4.0、Windows Server® 2003、Windows Vista®)		
搭載フォント	平成明朝体W3、平成角ゴシックW5、P平成明朝、P平成ゴシック、欧文90書体	平成明朝体W3、平成角ゴシックW5、欧文15書体	日本語4書体 欧文84書体
対応ネットワーク	TCP/IP(Windows® 98/Me/2000/XP、WindowsNT® 4.0、Windows Server® 2003、Windows Vista®) SNMP(MIB-II、プリンタMIB)、IPP、HTTP		
インターフェース	IEEE1284準拠双方向パラレルインターフェース(USB2.0/LANインターフェース(100BASE-TX/10BASE-T共用))	IEEE1284準拠双方向パラレルインターフェース(USB1.1/LANインターフェース(100BASE-TX/10BASE-T共用))	USB2.0/LANインターフェース(100BASE-TX/10BASE-T共用)
搭載CPU	RISCチップ:PowerPC750FX(720MHz)相当	RISCチップ:PowerPC603e(250MHz)	RISCチップ:PowerPC7500Xr(500MHz)相当
内蔵メモリ	128MB(最大640MBまで増設可能)	64MB(最大320MBまで増設可能)	256MB(最大512MBまで増設可能)
オプションメモリ	256MB		
使用環境条件(保証条件)*7	温度:10~32℃、湿度:20%~80%RH(結露しないこと)*8 温度:10℃~32℃、湿度:15%~85%RH(結露しないこと)*9 温度:10~32℃、湿度:20%~80%RH(結露しないこと)*8		
電源	AC100V±10%(矩形波出力能力のある電源機器には接続しないでください。故障の恐れがあります。)		
消費電力	最大 1500W	999W	1200W
	パワーセーブ時 22W以下	4W以下	17W以下
ファーストプリントタイム*10	カラー:10.5秒以下、モノクロ:9秒以下	カラー:10秒以下、モノクロ:8.5秒以下	カラー:9秒以下、モノクロ:8秒以下
ウォームアップタイム(電源投入時)*11	85秒以下	30秒以下	60秒以下(パワーセーブ解除時は45秒以内)
稼働音	稼働時:標準 55dBA以下	51dB(A)	55.6dB(A)
	待機時 42dBA以下	25dB(A)	37.0dB(A)
外形寸法(W×D×H)mm	654×623×471 (本体のみ:給紙トレイ、フェースアップトレイ折り畳み時)	678×631×473 (本体のみ:給紙トレイ折り畳み時)	435×621×340 (本体のみ:給紙トレイ、フェースアップトレイ折り畳み時)
質量	約76Kg(消耗品含む)	約59.4Kg(消耗品含む)	約28.9Kg(消耗品含む)
装置寿命*12	5年*13または100万ページ*14*15	5年*13または60万ページ*14*16	5年*13または42万ページ*14*17
添付品	電源コード、ドラムカートリッジ、トナーカートリッジ*18、 廃トナーボックス、A3ユニバーサルカセット、 プリンタユーザーガイド(CD-ROM)、取扱説明書、保証書、 設置ガイド、クイックガイド	電源コード、ドラムカートリッジ、トナーカートリッジ*19、 A3ユニバーサルカセット、プリンタソフトウェア(CD-ROM)、 取扱説明書、保証書、用紙について、設置ガイド、 ワンポイントガイド(ご利用&メンテナンス)	電源コード、ドラムカートリッジ、トナーカートリッジ*20、 A4ユニバーサルカセット、 プリンタソフトウェア(CD-ROM)、取扱説明書、 保証書、設置ガイド、クイックガイド
電源プラグ形状 (変換プラグ未接続時)	3極(2P-3P変換プラグ付き)		2極

- \*1:同一原稿を連続印刷した場合、厚紙やOHPシート、封筒、不定形、郵便はがき等の特殊用紙への印刷の場合は、印刷速度が遅くなります。  
\*2:給紙方法は給紙トレイからのみ。長さが356mm以上の場合、XL-C2260については紙幅は210~215.9mmとなります。  
\*3:拡張給紙ユニット-Aと拡張給紙ユニット-Bの同時装着はできません。  
\*4:使用される紙種、使用環境により印刷品質や用紙走行性に差異が生じる場合がありますので、事前に試し印刷で支障が無いことを確認してください。  
\*5:幅105mm未満、長さ210mm未満の用紙はフェースアップで排出してください。  
\*6:両面印刷時はオプションのプリンタRAMモジュール256MBの増設が必要です。  
\*7:高温、高湿度環境では画質、動作等に影響する場合があります。保証外となります。  
\*8:推奨環境は、温度:17~27℃、湿度:50~70%RHです。  
\*9:XL-C7400Gの推奨環境は、温度:15~25℃、湿度:30~65%RHです。推奨環境外(高温多湿)において、印字がくすむ場合があります。そのときは、推奨環境内に1時間ほどなじませてからご使用ください。やむを得ず推奨環境外でご使用になる場合、除菌効果のある機内ヒータ(デレシジョンヒータ)(有償)を用意しています。詳しくは、弊社サービスマンにお問い合わせください。  
\*10:給紙開始から排紙終了までの時間。原稿、印刷品質等により異なります。(A3機の場合は「A4サイズ横送り」、A4機の場合は「A4サイズ縦送り」)  
\*11:プリンタの使用環境によっては、記載より時間がかる場合があります。  
\*12:ご使用の頻度や用紙、温湿度環境により、装置寿命が大幅に短くなる場合があります。記載の内容は目安であり、保証するものではありません。保証書による保証期間は、ご購入後6ヶ月間(引取修理)です。また、本製品には装置寿命内にサービスマンによる交換作業が必要な定期交換部品が含まれています。  
\*13:電源投入時間が8時間/日(200時間/月)の場合。電源投入時間が長い場合は、装置寿命が短くなります。(5年の動作を保証するものではありません。)  
\*14:A3対応機についてはA4サイズ横送り、A4対応機についてはA4サイズ縦送りの場合、長い用紙をご使用の場合は、装置寿命までに印刷できるページ数が減少します。また、カラープリンタの印刷枚数の目安は、カラーモノクロ印刷が同等の場合であり、カラー印刷が多い装置寿命までに印刷できるページ数が減少します。  
\*15:1回の印刷でレターサイズ横送りを3ページ印刷した場合、日間4,000ページ(連続印刷時)または日間1,000ページ(間欠印刷時)を超えて使用した場合は印刷品質が低下することがあります。ただし、本ボリュームでの継続使用は故障の原因となります。月間6,000ページ程度までの使用が安定した品質を維持できる目安です。なお、ページ数はあくまでも目安であり、動作を保証するものではありません。  
\*16:1回の印刷でA4横送りを3ページ印刷した場合、日間3,000ページ(連続印刷時)または、日間1,000ページ(間欠印刷時)を超えて使用した場合は印刷品質が低下することがあります。ただし、本ボリュームでの継続使用は故障の原因となります。月間5,000ページ程度までの使用が安定した品質を維持できる目安です。なお、ページ数はあくまでも目安であり、動作を保証するものではありません。  
\*17:1回の印刷でA4横送りを3ページ印刷した場合、日間500ページ(連続印刷時)または、日間200ページ(間欠印刷時)を超えて使用した場合は印刷品質が低下することがあります。ただし、本ボリュームでの継続使用は故障の原因となります。月間2,000ページ程度までの使用が安定した品質を維持できる目安です。なお、ページ数はあくまでも目安であり、動作を保証するものではありません。  
\*18:各色 約5,000ページ印刷可能。(A4、印刷率各色5%)  
\*19:各色 約6,000ページ印刷可能。(A4、印刷率各色5%)  
\*20:添付品は、スタートナーです。約1,500ページ印刷可能。(A4、画像面積率5%)

仕様

		モノクロ					A4	
		XL-9500	XL-9400	A3 XL-5900G	XL-9310	XL-9280	XL-2300G	
機種名		モノクロ					A4	
製品写真								
印刷方式		半導体レーザー電子写真プロセス(2成分)			半導体レーザー電子写真プロセス(1成分)		LEDアレイ電子写真プロセス	
エンジン解像度		1200dpi/600dpi	1200dpi×1200dpi(半速)/600dpi×600dpi		1200dpi/600dpi		600dpi	
データ処理解像度		2400dpi相当×600dpi(1200dpi相当)、1200dpi×1200dpi、600dpi×600dpi、300dpi×300dpi					600dpi	
スムージング/画質補正技術		SuperFEIT (Fujitsu Enhanced Image Technology)					—	
印刷速度*1	片面印刷	A4	50枚/分	40枚/分	30.6枚/分	31.0枚/分	28.0枚/分	
		B4	33枚/分	23枚/分	19.5枚/分	19.5枚/分	17.1枚/分	
		A3	28枚/分	20枚/分	17.4枚/分	17.4枚/分	15.6枚/分	
	両面印刷	不定形	14~50枚/分	3.8~6.3枚/分	1.7~29.7枚/分	2.0~30.0枚/分	2.0~25.0枚/分	22枚/分
		A4	50ページ/分*2	30.5ページ/分	21.4ページ/分	21.4ページ/分	19.6ページ/分	—
		B4	20ページ/分	16ページ/分	13.6ページ/分	13.6ページ/分	12.0ページ/分	—
	A3	18ページ/分	14.5ページ/分	12.2ページ/分	12.2ページ/分	10.9ページ/分	—	
用紙サイズ		A3、B4、A4、B5、A5、レター、リーガル、郵便はがき、ユーザー定義サイズ(給紙トレイ:紙幅89~297mm、長さ98~432mm)*3、ユーザー定義サイズ(給紙カセット:紙幅140~297mm、長さ182~432mm)	A3、B4、A4、B5、A5、レター、リーガル、郵便はがき、ユーザー定義サイズ(紙幅100~297mm、長さ148~420mm)、長尺紙(紙幅297mm固定、長さ420.1~900mm)*4	A3、B4、A4、B5、A5、レター、リーガル、郵便はがき、ユーザー定義サイズ(紙幅100~297mm、長さ148~420mm)、長尺紙(紙幅297mm固定、長さ420.1~900mm)*4	A3、B4、A4、B5、A5、レター、リーガル、郵便はがき、ユーザー定義サイズ(紙幅90~297mm、長さ148~432mm)、長尺紙(紙幅297mm固定、長さ420.1~900mm)*4	A4、B5、A5、A6、レター、郵便はがき、往復はがき、ユーザー定義サイズ(紙幅90~215.9mm、長さ148~297mm)*5		
給紙容量(64g/m <sup>2</sup> )	給紙カセット	550枚×2段(A3~A5、レター、リーガル、ユーザー定義サイズ)	500枚×1段(A3~A5、レター、リーガル)	150枚×1段(A3~A5、レター、リーガル、ユーザー定義サイズ、郵便はがき:60枚) 250枚×1段(A3~A5、レター、リーガル、ユーザー定義サイズ)	550枚×1段(A3~A5、レター、リーガル、ユーザー定義サイズ)	250枚×1段(A3~A5、レター、リーガル、ユーザー定義サイズ)	250枚×1段(A4~A6、レター、ユーザー定義サイズ)	
	給紙トレイ	100枚(A3~A5、レター、リーガル、ユーザー定義サイズ、郵便はがき)	200枚(A3~A5、レター、リーガル、長尺紙、ユーザー定義サイズ、郵便はがき:75枚)	100枚(オプション)(A3~A5、レター、リーガル、長尺紙、ユーザー定義サイズ、郵便はがき:50枚)	200枚(A3~A5、レター、リーガル、長尺紙、ユーザー定義サイズ、郵便はがき:60枚)	1枚(A4~A6、レター、郵便はがき、往復はがき、ユーザー定義サイズ)	—	
	オプション給紙	拡張給紙ユニット-A:550+550枚(A3~A5、レター、リーガル) または 拡張給紙ユニット-B:1000+1300枚(A4、B5、レター)	拡張給紙ユニット:500枚カセット給紙(A3~A5、レター、リーガル)×1 拡張給紙ユニットA4:500枚カセット給紙(A4~A5、レター)×1 大容量給紙ユニット:2000枚トレイ給紙(A4、レター)×1 ※最大2個増設可能	拡張給紙ユニットA:250枚カセット給紙(A3~A5、レター、リーガル、ユーザー定義サイズ)×1 拡張給紙ユニットB:550枚カセット給紙(A3~A5、レター、リーガル、ユーザー定義サイズ)×1 ※最大2個増設可能(混在可)	拡張給紙ユニット:500枚カセット給紙(A4~A5、レター、ユーザー定義サイズ)×1 給紙トレイ:100枚(A4~A6、レター、郵便はがき、往復はがき、ユーザー定義サイズ)×1 ※各1個増設可能(同時搭載可)	—	—	
	最大給紙枚数	3500枚	3200枚	1500枚	1850枚	1550枚	850枚	
用紙種類		給紙カセット:普通紙/再生紙*6(60~105g/m <sup>2</sup> )、厚紙(106~215g/m <sup>2</sup> )*7、OHPフィルム(乾式PPC用)*7、ラベル紙(乾式PPC用)*7 給紙トレイ:普通紙/再生紙*6(60~105g/m <sup>2</sup> )、厚紙(106~215g/m <sup>2</sup> )、OHPフィルム(乾式PPC用)、郵便はがき、ラベル紙(乾式PPC用) 拡張給紙ユニット:普通紙/再生紙*6(60~105g/m <sup>2</sup> )	給紙カセット:普通紙/再生紙*6(60~90g/m <sup>2</sup> ) 給紙トレイ:普通紙/再生紙*6(60~90g/m <sup>2</sup> )、厚紙(91~135g/m <sup>2</sup> )、郵便はがき、OHPフィルム(乾式PPC用)、ラベル紙(乾式PPC用)、長尺紙	MPカセット:普通紙/再生紙*6(60~90g/m <sup>2</sup> )、厚紙(91~135g/m <sup>2</sup> )、郵便はがき、OHPフィルム(乾式PPC用)、ラベル紙(乾式PPC用) 給紙カセット:普通紙/再生紙*6(60~90g/m <sup>2</sup> )、厚紙(91~135g/m <sup>2</sup> )、郵便はがき、OHPフィルム(乾式PPC用)、ラベル紙(乾式PPC用) 給紙トレイ(オプション):普通紙/再生紙*6(60~90g/m <sup>2</sup> )、厚紙(91~135g/m <sup>2</sup> )、郵便はがき、OHPフィルム(乾式PPC用)、ラベル紙(乾式PPC用)、長尺紙	給紙カセット:普通紙/再生紙*6(60~90g/m <sup>2</sup> )、厚紙(91~135g/m <sup>2</sup> )、郵便はがき、OHPフィルム(乾式PPC用)、ラベル紙(乾式PPC用) 給紙トレイ:普通紙/再生紙*6(60~90g/m <sup>2</sup> )、厚紙(136~216g/m <sup>2</sup> )、郵便はがき、OHPフィルム(乾式PPC用)、ラベル紙(乾式PPC用)、長尺紙	給紙カセット:普通紙/再生紙*6(64~87g/m <sup>2</sup> )、給紙トレイ:普通紙/再生紙*6(64~87g/m <sup>2</sup> )、厚紙(88~105g/m <sup>2</sup> )、郵便はがき、往復はがき、OHPフィルム(乾式PPC用)、ラベル紙(乾式PPC用)	—	
排紙方式(64g/m <sup>2</sup> )		フェースダウン:500枚*9、トップトレイ(オプション):500枚、スタックトレイ(オプション):3000枚(A4サイズ以下の同一原稿時) [パンチ、ステープル機能あり] 最大3800枚	フェースダウン:500枚	フェースダウン:250枚	フェースダウン:500枚	フェースダウン:250枚	フェースダウン:150枚 フェースアップ:50枚	
両面印刷		標準搭載	オプション(XL-DUPT1G必須)	A3、B4、A4、B5、A5、レター、リーガル	オプション(XL-DUPMB必須)	—	—	
対応用紙サイズ		標準搭載	オプション(XL-DUPT1G必須)	A3、B4、A4、B5、A5、レター、リーガル	オプション(XL-DUPMB必須)	—	—	
対応プリンタシーケンス		XLプリンタドライバ(Windows® 98/Me/2000/XP、WindowsNT® 4.0、Windows Server® 2003、Windows Vista®)、ESC/P		XP、WindowsNT® 4.0、Windows Server® 2003、Windows Vista®、ESC/P	—	—		
搭載フォント		明朝体、ゴシック体、欧文2書体(ESC/P使用時のみ有効)		明朝体、ゴシック体、欧文2書体(ESC/P使用時のみ有効)	—	—		
対応ネットワーク		TCP/IP(Windows® 98/Me/2000/XP、WindowsNT® 4.0、Windows Server® 2003、Windows Vista®) SNMP(MIB-I、プリンタMIB)、IPP、HTTP		Windows Server® 2003、Windows Vista®) SNMP(MIB-I、プリンタMIB)、IPP、HTTP	—	—		
インターフェース		IEEE1284準拠双方向パラレルインターフェース/LANインターフェース		(100BASE-TX/10BASE-T共用)/USB1.1/USB2.0	IEEE1284準拠双方向パラレルインターフェース、USB2.0 LANインターフェース(オプション)	—		
搭載CPU		RISCチップ:PowerPC405GP(200MHz)		—	RISCチップ:PowerPC405PS(266MHz)	—		
内蔵メモリ		64MB(最大320MBまで増設可能)		—	16MB	—		
オプションメモリ		256MB		—	—	—		
使用環境条件(保証条件)*10		温度:10C~32C、湿度:15%~85%RH(結露しないこと)		温度:10C~32C、湿度:15%~85%RH(結露しないこと)	温度:10C~32C、湿度:20%~80%RH(結露しないこと)	—		
電源		AC100V±10%(矩形波が)		出力力される電源機器には接続しないでください。故障の恐れがあります。)	—	—		
消費電力	最大	1300W	25W(30分以降約15W)	1100W	20W(5分以降約10W)	700W		
	パワーセーブ時	24W以下(30分以降約6.5W)	—	—	—	10W以下		
ファーストプリントタイム*11		3.9秒以下	4.8秒以下	5.2秒以下(MPKセットから給紙の場合)	5.7秒以下(給紙トレイから給紙の場合)	6.2秒以下		
ウォームアップタイム(電源投入時)*12		45秒以内	40秒以下	12秒以下	12秒以下	35秒以下		
稼働音	稼働時:標準	54dBA以下	54dB(A)	53dB(A)	56dB(A)	50.5dB(A)		
	待機時	29dBA以下	34dB(A)	36dB(A)	36dB(A)	36dB(A)		
外形寸法(W×D×H)mm		640×520×577(オプション込みの寸法は各機種の寸法図を参照下さい。)	490×460×395(本体のみ、カセットを除く)	505×376[592]×324(本体のみ)*13	505×407[607]×390(本体のみ)*13	505×407[607]×324(本体のみ)*13		
質量		約48.3kg(消耗品含む)	約25kg(消耗品含まず)	約19.5kg(消耗品含まず)	約21.5kg(消耗品含まず)	約19.5kg(消耗品含まず)		
装置寿命*14		5年*15または200万ページ*16	5年*15または100万ページ*16	5年*15または60万ページ*16	5年*15または18万ページ*16	5年*15または18万ページ*16		
添付品		電源コード、ドラムカートリッジ、トナーカートリッジ、プリンタユーティリティ(CD-ROM)、取扱説明書、保証書、用紙について、設置ガイド、用紙サイズラベル、電源コード固定金具	電源コード、プロセカセット*17、A3ユニバーサルカセット*18、用紙について(XL-9400/5900Gのみ)、	MPカセット(150枚)(XL-5900Gのみ)、プリンタユーティリティ(CD-ROM)、取扱説明書、保証書、設置ガイド、用紙サイズラベル、紙つまり解除のポイント(XL-9310/9280のみ)	電源コード、プロセカセット*19、A4ユニバーサルカセット、トナーカートリッジ*19、A4ユニバーサルカセット、プリンタドライバ(CD-ROM)、取扱説明書、保証書、設置ガイド	—		
電源プラグ形状(変換プラグ未接続時)		 2極	 3極(2P-3P変換プラグ付き)	 2極	—	—		

\*1:同一原稿を連続印刷した場合、厚紙やOHPシート、不定形、郵便はがき等の特殊用紙への印刷の場合は、印刷速度が遅くなります。(XL-5900G/9310/9280では、過熱防止のため、連続印刷中に印刷速度が低下する場合があります。また、装置の状態により最大±0.3枚/分の差が発生します)また、XL-9400では、1200dpiでの印刷速度は半分となります。  
\*2:フィニッシャーを取り付けた状態では、フェイスダウントレイへの排出指定で両面印刷を行うと、印刷速度が低下する場合があります。  
\*3:幅が140mm未満の場合は、80g/m<sup>2</sup>以上の用紙のご使用をお勧めします。  
80g/m<sup>2</sup>未満の用紙を使用した場合には、排出不良となる場合があります。  
\*4:A4、B5、A5、レター、郵便はがきは横送りです。長尺紙に印刷する場合は下端余白を充分にとって(10mm以上)印刷してください。全領域(全長)に印刷すると印刷内容の下端が欠ける場合があります。

\*5:トレイ2のユーザー定義サイズは、紙幅148~215.9mm長さ210~297mm。  
\*6:使用される紙種、使用環境により印刷品質や用紙走行性に差異が生じる場合がありますので、事前に試し印刷で支障が無いことを確認してください。  
\*7:カセット2のみ。  
\*8:カセット1のみ。  
\*9:フィニッシャーを接続した場合は300枚。  
\*10:高温、高湿環境では画質、動作等に影響する場合がありますが、保証外となります。

\*11:給紙開始から排紙終了までの時間。原稿、印刷品質等により異なります。(A3機の場合は「A4サイズ横送り」、A4機の場合は「A4サイズ縦送り」)  
\*12:プリンタの使用環境によっては、記載より時間がかかる場合があります。  
\*13:A4以下(A4、B5、A5、レター)の用紙使用時はカセットを給紙。  
\*14:ご使用の頻度や用紙、温湿度環境により、装置寿命が大幅に短くなる場合があります。記載の内容は目安であり、保証するものではありません。保証書による保証期間は、ご購入後6ヶ月間(引取修理です)。また、本製品には装置寿命内にサービスマンによる交換作業が必要な定期交換部品が含まれています。

\*15:電源投入時間が8時間/日(200時間/月)の場合、電源投入時間が長い場合は、装置寿命が短くなります。(5年の動作を保証するものではありません。)  
\*16:A3対応機についてはA4サイズ横送り、A4対応機についてはA4サイズ縦送りの場合、長い用紙をご使用の場合は、装置寿命までに印刷できるページ数が減少します。  
\*17:約6,000ページ印刷可能。(A4、印字率5%)  
\*18:XL-5900G/9280は250枚、XL-9400は500枚、XL-9310は550枚。  
\*19:プロセカセットは約25,000ページ、トナーカートリッジは約2,500ページ印刷可能。(A4、印字率5%)